



## Благодарим Вас за выбор техники LEX!

Мы заботимся о наших покупателях на каждом шаге взаимодействия с брендом: от момента выбора и до гарантийного обслуживания.

Если Вы столкнулись с неисправностью в работе техники, оставьте заявку на обслуживание на официальном сайте [elexir.pro](http://elexir.pro)



Программа Elexir распределяет заявки только в **авторизованные сервисные центры**, прошедшие аттестацию службы качества бренда LEX.



**100% оригинальные запчасти**  
Все запчасти производитель LEX напрямую отправляет в сервисные центры мастерам.



**Квалифицированные мастера ремонта**  
крупной встраиваемой бытовой техники.



[elexir.pro](http://elexir.pro)



ВАША ОСОБАЯ ТЕХНИКА



**Изготовитель:** SKYWORTH ELECTRIC CO., LTD. No. 96 New Energy Avenue, Lishui Economic Development Zone, Lishui District, Nanjing City, Jiangsu Province, China. Сделано в Китае.

**Импортеры:**

ООО «Технолэнд» (Technoland Ltd), 197375, Россия, г. Санкт-Петербург, ул. Вербная, д. 27, лит. А., помещ. 7-Н (№ 8).

ООО «Выбор» (Vybor Ltd), 197375, Россия, г. Санкт-Петербург, ул. Вербная, д. 27, лит. А.

ООО «Техномир» (Technomir LLC), 188640, Россия, г. Всеволожск, пр-кт Всеволожский, д. 72.

[www.lex1.ru](http://www.lex1.ru)



## СОЕДИНИТЕЛЬНАЯ ПАНЕЛЬ

ИНСТРУКЦИЯ ПО УСТАНОВКЕ

### МОДЕЛИ

**LWM10W shelf**  
**LWM10BL shelf**

Для сушильных машин

**LDM10WD color**  
**LDM10BLD color**



Панель предназначена для установки сушильной машины на стиральную. Внимательно ознакомьтесь с этой инструкцией перед установкой и следуйте всем приведенным указаниям. Установку должны выполнять специалисты.

#### Комплектация

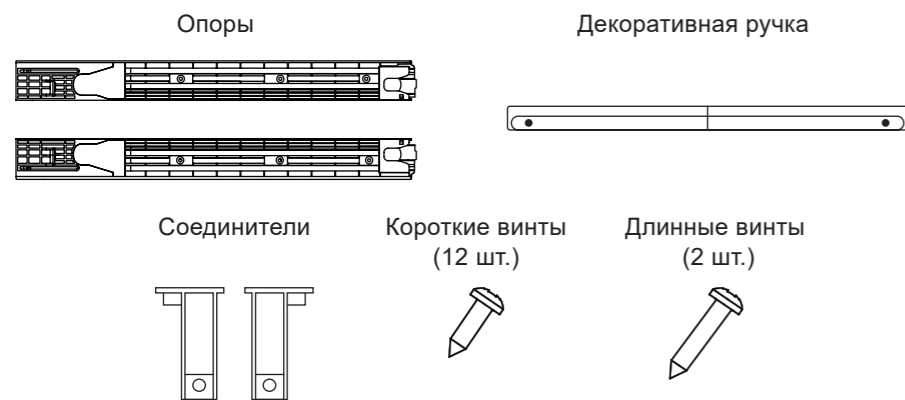

#### Установка

1. Установите опоры и ручку на **стиральную машину** и выровняйте их.

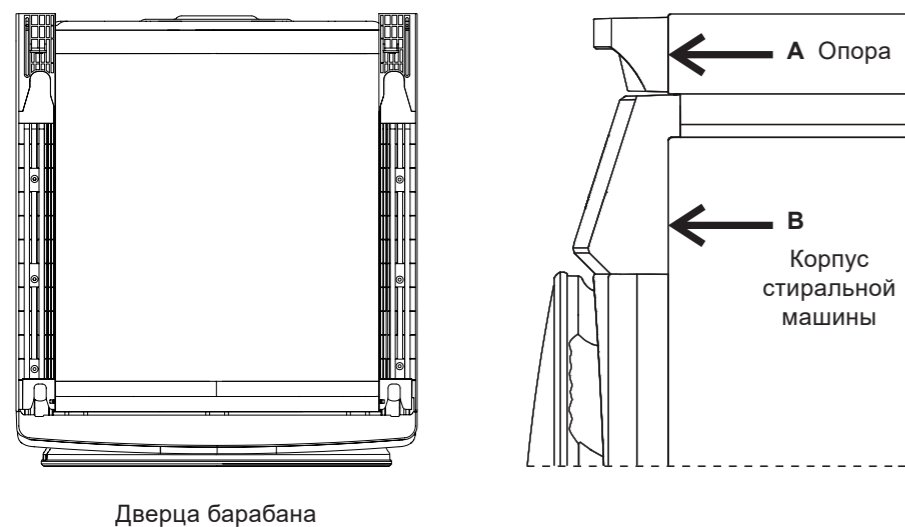

1

2. Установите соединители:
- выньте винты из верхней панели **стиральной машины**;
  - поместите соединители в слоты в задней части опор;
  - убедитесь, что расположение отверстий для винтов в соединителях совпадает с расположением отверстий на верхней панели **стиральной машины**;
  - вставьте винты в отверстия и затяните.

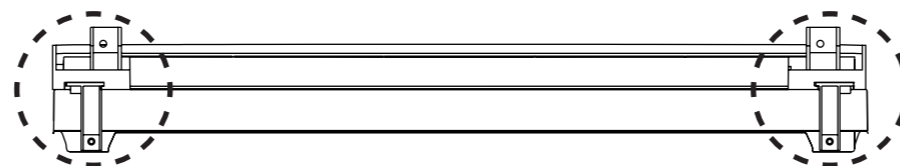

3. Чтобы зафиксировать опоры, установите и закрепите для каждой:
- **по 3 винта** в середине;
  - **по 1 винту** в задней части.

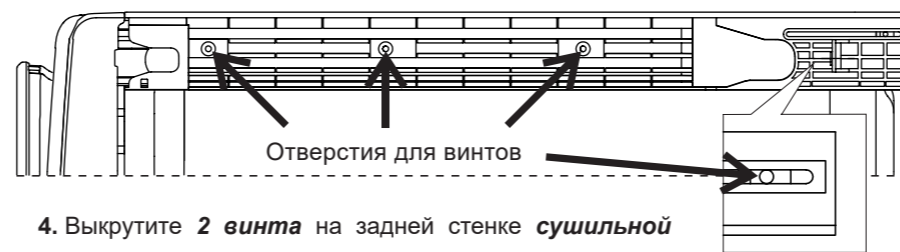

4. Выкрутите **2 винта** на задней стенке **сушильной машины**.

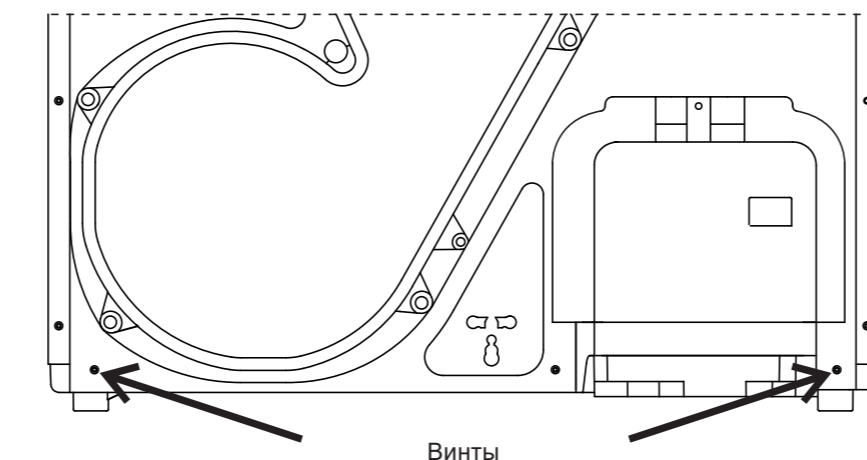

2

5. Ослабьте регулировочные ножки в передней части **сушильной машины** на **3–4 оборота** (от максимально затянутого положения).

6. Выньте декоративную ручку и поместите **сушильную машину** на опоры. Между опорой и дном **сушильной машины** должен остаться зазор около **0,5 мм**, в противном случае нужно еще немного ослабить ножки.

#### ВНИМАНИЕ

Сушильная машина тяжелая, соблюдайте осторожность при подъеме.

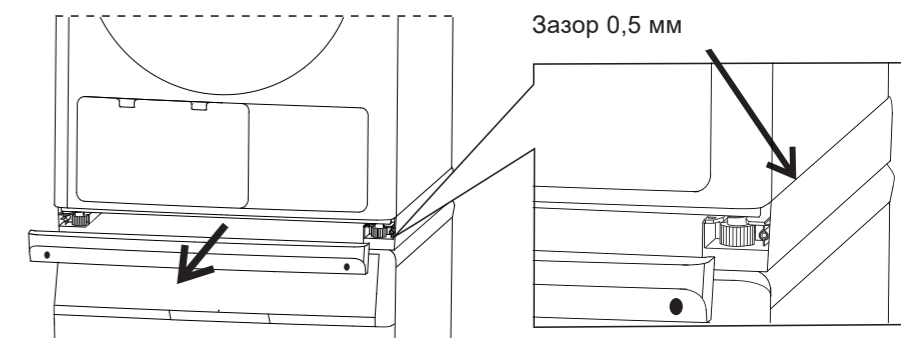

7. Зафиксируйте соединители в задней части опоры, установив винты, снятые в **пункте 4**.

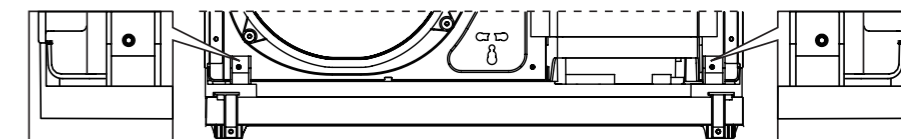

8. Установите на место декоративную ручку и зафиксируйте ее **2 винтами**.

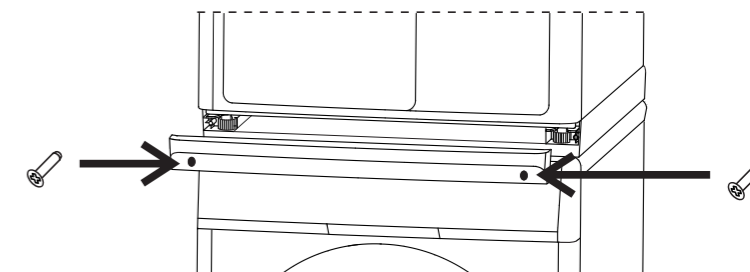

3