

# Haier

## ИНСТРУКЦИЯ ПО ЭКСПЛУАТАЦИИ

## ХОЛОДИЛЬНИК- МОРОЗИЛЬНИК

C4F640CGGU1

C4F640CCGU1

C4F640CXU1

C4F640CWU1

C4F740CBXGU1

C4F740CDBGU1

C4F740CLBGU1

A4F639CXMVU1

A4F639CGGU1

A4F739CBXGU1

A4F739CDBGU1

A4F739CLBGU1

RUS

KZ

UA

UZ

# СОДЕРЖАНИЕ

Упаковка и утилизация изделия.....	2
Предупреждение.....	2
Перед использованием.....	4
Функции.....	4
Обслуживание.....	6
Обнаружение и устранение неисправностей.....	7
Технические характеристики.....	8
Гарантийное и после гарантийное сервисное обслуживание.....	8
Перенавешивание дверей.....	29

RUS

## Условные знаки



Да



Нет



Внимание



Предупреждение

Производитель оставляет за собой право вносить изменения в конструкцию и комплектацию.

## Аксессуары

Проверьте наличие аксессуаров и литературы в соответствии с приведенным ниже списком:

1 × Руководство пользователя

1 × Дверные петли

1 × Крышка дверной петли

1 × Гарантийный талон

1 × Маркировка энергоэффективности

1 × Ящик для льда с крышкой

1 × Подставка для яиц

## УПАКОВКА И УТИЛИЗАЦИЯ ИЗДЕЛИЯ

### Утилизация

Если ваш старый холодильник больше нельзя использовать, и вы хотите его выбросить, то для того, чтобы не наносить вред окружающей среде, холодильник нужно правильно утилизировать. Обратитесь в местные коммунальные службы для получения дополнительной информации. Если холодильник предназначен для утилизации, то отрежьте шнур электропитания как можно ближе к корпусу, отсоедините двери холодильника, уплотнительную резину и полки, чтобы холодильник нельзя было больше использовать. Постарайтесь не повредить систему охлаждения холодильника. При утилизации руководствуйтесь общими правилами охраны труда и техники безопасности. Дополнительную информацию об утилизации данного изделия можно получить, связавшись с офисом компании в вашем городе, коммунальной службой, занимающейся удалением отходов, или магазином, в котором было приобретено изделие.



## ПРЕДУПРЕЖДЕНИЕ

### Перед использованием прибора в первый раз

Предполагаемое использование: Данный прибор сконструирован исключительно для использования в сухих, крытых бытовых условиях. Другое использование будет ненадлежащим и может привести к травмам, тем самым снимая ответственность с производителя.

#### Что следует делать ...

- ✓ Убедитесь в том, что штепсельная вилка не ограничена в пространстве под холодильником.
- ✓ Держите вилку, а не кабель при отключении и включении холодильника.
- ✓ Позаботьтесь о том, чтобы не перемахнуть шнур электропитания и не повредить его при перемещении холодильника.
- ✓ Убедитесь в том, что штепсельная вилка не повреждена, а если да, то по возможности отключите подачу электричества и аккуратно отключите ее, а также проконсультируйтесь с специалистом авторизованного сервисного центра для ее замены.
- ✓ Убедитесь в том, что вблизи от холодильника нет газа или прочих воспламеняемых утечек газа. В случае обнаружения утечки, выключите клапан для остановки утечки газа; откройте двери и окна, но не включайте и не выключайте шнуры электропитания холодильника или любого другого прибора.
- ✓ Отключайте холодильник от сети для его очистки и обслуживания.
- ✓ Открывайте дверцы за ручку, обратите внимание на то, что расстояние между дверцами может быть очень узким, поэтому избегайте застревания пальцев.
- ✓ После отключения холодильника, оставьте его не менее чем на 5 минут до повторного включения, поскольку частый перезапуск может повредить компрессор.
- ✓ **ВНИМАНИЕ!** Не загромождайте вентиляционные отверстия, расположенные в корпусе прибора или во встраиваемой конструкции.
- ✓ При утилизации холодильника, во избежание случайного заперения детей, удалите дверцы холодильника, дверные уплотнители и полки, поместите их в надлежащее место.
- ✓ Данный прибор может использоваться детьми в возрасте от 8 лет и старше и людьми с ограниченными физическими, сенсорными или ментальными способностями, а также в случае отсутствия опыта и знаний, если их контролируют или инструктируют относительно использования прибора безопасным способом и с пониманием сопутствующих опасностей. Детям нельзя играть с данным прибором. Чистка и пользовательское обслуживание не должны проводиться детьми без контроля со стороны взрослых.
- ✓ Холодильник должен быть размещен в хорошо проветриваемом помещении. Убедитесь в наличии пространства не менее 20 см над и 15 см вокруг холодильника.
- ✓ Минимальное допустимое расстояние между прибором и газовой трубой 15 см, соприкосновение не допускается.
- ✓ Прибор должен быть расположен так, чтобы штепсельная вилка оставалась в доступности.

#### Что не следует делать ...

- \* Холодильник работает от электрической сети 220–240 Вт переменного тока/50 Гц. При неправильном напряжении, холодильник может не запускаться, повредиться регуляторка температуры, компрессор, возникнуть ненормальный шум при работе компрессора. При необходимости установите автоматический стабилизатор напряжения.
- \* Для холодильника необходимо обеспечить специальную розетку с надежным заземлением. Силовую кабель холодильника оснащен 3-жильной (с заземлением) штепсельной вилкой, которая подходит к стандартной 3-жильной (с заземлением) розетке. Никогда не срежьте и не демонтируйте 3-ий контакт (заземление). После установки холодильника вилка должна оставаться в доступности.

# ПРЕДУПРЕЖДЕНИЕ

\* Никогда не храните легковоспламеняющиеся, взрывоопасные или коррозионно-активные материалы в холодильнике.  
\* Не храните медикаменты, бактериологические или химические вещества в холодильнике. Данный холодильник является бытовым электроприбором. Не рекомендуется помещать в него материалы, требующие хранения в строгих температурных условиях.

\* Не храните и не используйте бензин или прочие легковоспламеняющиеся вещества в непосредственной близости от холодильника во избежание возникновения пожара.

\* Не помещайте неустойчивые предметы (тяжелые объекты, контейнеры с жидкостью) на верхнюю часть холодильника во избежание телесных повреждений, причиненных падением предметов сверху.

\* Не висите на дверце или на держателе бутылок. Дверца может сместиться из вертикального положения, можно выдернуть держатель бутылок или холодильник может опрокинуться.

\* Не наступайте на дверцу морозильной камеры, на полки или на его корпус при заполнении и выгрузке продуктов и напитков.

\* Не прикасайтесь к внутренней поверхности морозильной камеры когда она работает, особенно влажными руками, поскольку ваши руки могут примерзнуть в поверхность.

\* Для обеспечения сохранности электрической изоляции холодильника, не опрыскивайте и не промывайте холодильник водой при очистке, не размещайте холодильник во влажном месте или там, где он может быть облит водой. Очистите и высушите брызги воды и пятна мягкой чистой тканью.

\* Ремонт, разборка и внесение изменений в холодильник должны выполняться специалистом специализированного сервисного центра.

\* Любое резкое или грубое передвижение холодильника может повредить охлаждающие трубки. Результатом могут стать потеря собственности или телесные повреждения.

\* Не позволяйте младенцам или детям забираться в ящики морозильной камеры.

\* **ВНИМАНИЕ!** Не используйте электрические приборы внутри отделений для хранения продуктов, за исключением тех, которые рекомендованы производителем.

\* **ВНИМАНИЕ!** Система содержит хладагент под высоким давлением. Не вскрывайте систему. Обслуживание происходит только специализированного сервисного центра.

\* **ВНИМАНИЕ!** Не допускайте повреждения контура хладагента.

\* Не используйте фен для сушки волос для просушки внутренней части холодильника. Не помещайте зажженные свечи внутри холодильника для удаления запахов.

\* Не распыляйте летучие субстанции, такие как инсектициды, на какую бы то ни было поверхность прибора.

\* Открывайте или закрывайте дверцы холодильника только тогда, когда в пределах радиуса движения дверцы нет детей.

\* Данный прибор не предназначен для использования лицами (включая детей) с ограниченными физическими, сенсорными или ментальными возможностями или ввиду отсутствия опыта и знаний, если только их не контролирует и не дает им инструкции по использованию прибора лицо, ответственное за их безопасность.

\* Не храните слишком много продуктов в морозильной камере во избежание более длительного времени работы компрессора или выпадения продуктов. Рекомендуется не превышать линию загрузки ящиков. Общий вес продуктов не должен превышать 30 кг. Чтобы избежать выпадения продуктов на пол, не открывайте ящик морозильника слишком сильно или под углом.

\* **ВНИМАНИЕ!** Не используйте механические приборы или прочие методы ускорения процесса размораживания, за исключением тех, которые рекомендованы производителем.

\* Не складывайте взрывоопасные объекты, в частности аэрозольные баллоны с воспламеняющимся наполнителем в приборе.

\* В случае возникновения какой-либо проблемы с освещением в холодильнике, свяжитесь с нашей специализированной сервисной службой для устранения проблемы, не допускайте производить замену самостоятельно.

## Советы по хранению продуктов в холодильнике

① Горячие продукты питания должны быть охлаждены до комнатной температуры до помещения на хранение в холодильник.

① Помойте или очистите продукты питания и высушите все капли воды на них до помещения их в холодильник.

① Продукты питания, которые будут храниться в холодильнике, должны быть герметично закрыты. Это предотвратит испарение влаги из продуктов и как следствие их порчу.

① Хранимые продукты должны сортироваться по категориям. Продукты, которые потребляются ежедневно, должны быть размещены на передней части полки. Это поможет избежать ненужных отсрочек в открытии дверцы, а также истечения их срока годности, в случае если вы забыли употребить их в пищу.

① Помещайте по возможности продукты в некотором отдалении от внутренних стенок холодильника и морозильника во избежание повреждения внутреннего пластика.

① Не рекомендуется перегружать холодильник чрезмерным количеством продуктов питания. Между продуктами должно быть небольшое расстояние, что позволит холодному воздуху равномерно обтекать их и получать наилучшие результаты хранения.

① Не храните продукты с высоким содержанием влаги в соприкосновении с внутренними стенками. В противном случае продукты могут примерзнуть к стенкам. Помещайте продукты в некотором отдалении от внутренних стенок.

① Избегайте соприкосновения продуктов (особенно продуктов, содержащих масло) непосредственно с внутренним пластиком, так как некоторые виды масел могут повредить пластик. Поэтому лучше смывать масляные загрязнения в случае их обнаружения.

① Размораживайте замороженные продукты в отсеке холодильника. Вы можете использовать замороженные продукты для снижения температуры в холодильнике и способствовать энергосбережению.

① Некоторые овощи, например, лук, чеснок, имбирь, водной орех и прочие виды корневищных овощей, могут долгое время храниться при нормальной температуре. Нет необходимости хранить их в холодильнике.

① Метаболизм бананов, дынь, папайи, бананов, ананасов может ускоряться в холодильнике, поэтому не стоит хранить их там. Хранение зеленых фруктов в холодильнике в течение определенного времени может ускорить их созревание.

① Продукты, нарезанные на маленькие порции замерзнут быстрее и их будет легче разморозить и приготовить. Рекомендуемый вес каждой порции составляет менее 2,5 кг.

① Лучше упаковать продукты перед помещением в морозильную камеру. Внешняя сторона упаковки должна быть сухой, также избегайте прилегания упаковок друг к другу. Упаковочные материалы должны быть без запаха, без воздуха, не ядовитые и нетоксичные.

① Не загружайте чрезмерное количество свежих продуктов в морозильник.

## Советы по энергосбережению

① Этот прибор предназначен для использования в бытовых и подобных условиях:

- в кухонных зонах для персонала в магазинах, офисах и прочих производственных условиях;
- в фермерских постройках и клиентах в гостиницах, мотелях и прочей инфраструктуре жилого типа;
- в условиях режима пансиона «проживание плюс завтрак»;

① в общественном питании и подобных условиях, не связанных с торговлей.

① Установите прибор в прохладной, сухой комнате с достаточной вентиляцией. Не накрывайте вентиляционные отверстия.

① Никогда не загромождайте никакие вентиляционные отверстия и решетки на приборе.

① Не держите дверцу прибора открытой слишком долго при размещении продуктов или их извлечения из холодильника. Чем короче время на которое открывается дверца, тем меньше льда формируется в морозильной камере.

① Не устанавливайте температуру на отметку ниже необходимой.

① Обеспечьте достаточное место для отвода воздуха у основания холодильника и у его боковых стенок.

① Оставьте пространство справа, слева, сзади и сверху при установке. Это поможет сократить потребление энергии и снизить ваши счета за электричество.



RUS

# ПЕРЕД ИСПОЛЬЗОВАНИЕМ

## Описание

Эта схема может немного отличаться от комплектации холодильника, который вы приобрели.

- 1) Платформа LED освещения
- 2) Т.АВТ
- 3) Полка для винных стеллажей
- 4) Общие полки
- 5) Складная полка
- 6) Полка для ящиков с овощами и фруктами
- 7) Ящичка для фруктов и овощей
- 8) Стеклянная крышка «My zone»
- 9) Ящик «My zone»
- 10) Верхний держатель бутылок
- 11) Большой держатель бутылок с перегородкой
- 12) Многофункциональный держатель бутылок
- 13) Ящички морозильной камеры
- 14) УФ-стерилизация FreshTurbo
- 15) Светодиодная лампа холодильника
- 16) Крышка ящика для овощей и фруктов
- 17) Крышка выдвижного ящика с регулируемой температурой
- 18) Ящички морозильной камеры

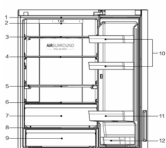

\*C4F640\*/A4F639\*

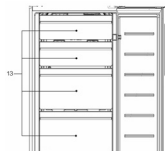

\*C4F640\*/C4F740\*

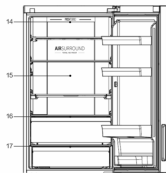

\*C4F740\*/A4F739\*

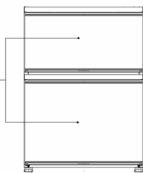

\*A4F639\*/A4F739\*

## Место размещения

### Правила и условия монтажа:

- ⓐ Холодильник должен быть установлен на ровной и твердой поверхности где на него не будет попадать прямой солнечный свет, где можно легко и удобно открывать дверцы холодильника. Если холодильник помещается на неровную поверхность, в качестве подставки должны использоваться ровные прочные и огнестойкие материалы. Если холодильник слегка неустойчив, вы можете удлинить или укоротить настраиваемые ножки холодильника, поворачивая их по часовой или против часовой стрелки.
- ⓑ Для обеспечения правильной работы холодильника слегка наклонен назад - конструктивная особенность.

### Правила хранения и транспортировки:

- ⓐ Упакованный холодильник должен храниться при относительной влажности не более 80% в закрытых помещениях с естественной вентиляцией в вертикальном положении.
- ⓑ При отключенном холодильнике из него на длительное время, вынуть все продукты, разморозить морозильную камеру и произвести уборку камер. Двери после уборки оставить немного приоткрытыми, чтобы в камерах не появился неприятный запах.
- ⓒ Транспортировать холодильник необходимо в вертикальном положении, любым видом крытого транспорта, надежно закрепив его, чтобы исключить любые возможные удары, перемещения и падения внутри транспортного средства.

### Реализация: Условия реализации производится в соответствии с местным законодательством страны

### Подготовка перед использованием

Удалите упаковку, основание из пенопласта и клейкую ленту, фиксирующую аксессуары. Проверьте сопроводительную документацию и аксессуары. В случае расхождения в комплектации обратитесь в магазин в течение 14 дней с момента покупки. Передвиньте холодильник на соответствующее место - смотрите раздел «Место размещения». Рекомендуется почистить корпус перед использованием. Почистите наружную и внутреннюю часть холодильника влажной мягкой ветошью перед тем, как разместить в нем продукты питания. После выравнивания и очистки прибора, дайте ему постоять в нерабочем состоянии не менее 6 часов перед тем, как включить его, чтобы обеспечить его нормальную работу. После подключения холодильника к электроснабжению, температура холодильной и морозильной камеры автоматически устанавливается на 5 °C и -18 °C соответственно. Отделение My Zone работает в режиме холодильного устройства. Ручная настройка режима: можно задать температуру нажатием кнопки «настройка температуры» (смотрите раздел «Функции» данного руководства). Загрузите холодильник продуктами питания после того как он некоторое время поработал и отсек холодильника достаточно охладился.

## ФУНКЦИИ

### Панель управления

#### ⓐ Описание значения основных кнопок на панели управления дисплея:

- A** Кнопка регулировки температуры холодильной камеры.
- B** Кнопка регулировки температуры морозильной камеры.
- C** Кнопка регулировки температуры режимов «Моя зона»/«My zone».
- D** Кнопка включения / выключения / функции режима отпуска.
- E** Кнопка блокировка и разблокировка дисплея.

#### ⓑ Описание функций на панели управления дисплея:

- a** Значок функции быстрого охлаждения : показывает включена ли функция быстрого охлаждения.
- b** Индикатор значения температуры холодильной камеры.
- c** Значок функции быстрой заморозки: показывает включена ли функция быстрой заморозки.
- d** Индикатор показывает значение температуры морозильной камеры.
- e** Индикатор показывает значение режимов «Моя зона»/«My zone».
- f** Значок функции режима отпуска: показывает включен ли режим отпуска в системе охлаждения.
- g** Значок блокировки: Показывает статус блокировки/разблокировки основного дисплея.

### Описание функций

#### Первое включение

После первого подключения холодильника к источнику электропитания загорается дисплей; заданное по умолчанию значение температуры холодильной камеры - 5 °C, заданное по умолчанию значение температуры морозильной камеры - 18 °C; значение температуры по умолчанию для «Моя зона»/«My zone», - примерно 0 °C.

#### Блокировка и разблокировка экрана дисплея

**Разблокировка:** при выключенной панели дисплея откройте дверцу холодильной камеры или коснитесь любой кнопки на дисплее - загорается значок замка «g». В это же время нажмите функциональную кнопку блокировки «E» и удерживайте ее в течение 3 секунд; раздастся звуковой сигнал, погаснет значок «g», и это означает, что экран дисплея разблокирован и горит.

**Ручная блокировка:** после разблокировки панели дисплея нажмите и удерживайте функциональную кнопку блокировки «E» в течение 3 секунд; после того как раздастся звуковой сигнал, загорится индикатор значка «g» - это свидетельствует о том, что панель дисплея заблокирована, а сам дисплей отключается через 30 секунд без нажатия кнопки.

**Автоматическая блокировка:** если дверь холодильной камеры закрыта и в течение 30 секунд не производится нажатие кнопок, панель дисплея автоматически отключается и блокируется.



# ФУНКЦИИ

RUS



## Настройка температуры холодильной камеры (2 ~ 8°C)

После разблокировки дисплея нажмите кнопку индикатора «А» для регулировки температуры холодильной камеры, прозвучит звуковой сигнал, далее войдите в меню настройки показателя температуры холодильной камеры, после этого при каждом нажатии кнопки «А» будет звучать звуковой сигнал, и механизм настройки индикатора температуры холодильной камеры будет уменьшен на 1 единицу. Температурные режимы холодильной камеры работают в цикле «08» - «07» - «06» - «05» - «04» - «03» - «02» - «01».

## Настройка температуры морозильной камеры (-16 ~ -24 °C)

После разблокировки дисплея нажмите кнопку индикатора «В» для регулировки температуры морозильной камеры, прозвучит звуковой сигнал, далее войдите в меню настройки показателя температуры морозильной камеры, после этого при каждом нажатии кнопки «В» будет звучать звуковой сигнал, и механизм настройки индикатора температуры морозильной камеры будет уменьшен на 1 единицу. Температурные режимы морозильной камеры работают в цикле «-16» - «-17» - «-18» - «-19» - «-20» - «-21» - «-22» - «-23» - «-24» - «-16».

## Настройка температуры «Моя зона» / «My zone»

После разблокировки дисплея нажмите кнопку индикатора «С» для регулировки температуры «My zone», прозвучит звуковой сигнал, далее войдите в меню настройки показателя температуры «My zone», после этого при каждом нажатии кнопки «С» будет звучать звуковой сигнал, и индикатор температуры можно переключать между такими циклами, как «Фрукты и овощи» - «Свежесть при 0 °С» - «Мягкая заморозка» - «Фрукты и овощи».

### Быстрое охлаждение

После разблокировки дисплея нажмите и удерживайте кнопку «А» в течение 3 секунд, далее прозвучит звуковой сигнал, загорится индикатор функции быстрого охлаждения «А», и в итоге включится функция быстрого охлаждения в холодильной камере. В этом состоянии холодильная камера запускается в соответствии с настройками, и каждый раз после входа в функцию быстрого охлаждения через 3 часа автоматически будет выполнен выход из нее. После разблокировки дисплея значок функции быстрого охлаждения «А» продолжает гореть в режиме работы; для отключения функции нажмите и удерживайте кнопку «А» в течение 3 секунд, далее прозвучит звуковой сигнал, и значок функции быстрого охлаждения погаснет, иными словами, функция охлаждения в холодильной камере будет отключена.

ⓐ В режиме быстрого охлаждения невозможно производить регулировку температуры холодильной камеры. Если для регулировки температуры нажата кнопка «А», то значок функции быстрого охлаждения «А» мигает, указывая при этом на то, что операция не может быть выполнена.

### Быстрая заморозка

После разблокировки дисплея нажмите и удерживайте кнопку «В» в течение 3 секунд, прозвучит звуковой сигнал, загорится значок функции быстрой заморозки «В», и таким образом, включится функция быстрой заморозки. В этом состоянии морозильная камера будет работать в соответствии с настройкой, и после входа в функцию быстрой заморозки через 50 часов автоматически будет выполнен выход из нее. После разблокировки дисплея значок функции быстрой заморозки «В» продолжает гореть в режиме работы; для отключения функции нажмите и удерживайте кнопку «В» в течение 3 секунд, далее прозвучит звуковой сигнал, и значок функции быстрой заморозки «В» погаснет, иными словами, функция заморозки в морозильной камере будет отключена.

ⓐ **Примечание!** Функция автоматически отключается через 50 часов. Затем холодильник будет работать в прежнем режиме. ⓑ В случае необходимости замораживания большого количества продуктов за один раз рекомендуется включать функцию быстрой заморозки за 24 часа перед использованием морозильной камеры.

ⓐ В режиме быстрой заморозки невозможно произвести регулировку температуры морозильной камеры. Если для регулировки температуры нажата кнопка «В», то значок функции быстрого замораживания «С» мигает, указывая при этом на то, что операция не может быть выполнена.

### Режим отпуска

После разблокировки дисплея нажмите кнопку функции режима отпуска «D», прозвучит звуковой сигнал, далее загорится значок функции режима отпуска «D», и таким образом, включится функция режима отпуска. В этом состоянии холодильная камера будет работать в соответствии с настройками и отображать температуру 17 °С. После разблокировки дисплея при горящем значке функции отпуска «D», нажмите кнопку функции отпуска «D» прозвучит звуковой сигнал, и значок функции отпуска «D» будет выключен, иными словами, функция режима отпуска будет отключена.

ⓐ В режиме отпуска настройка температуры охлаждения не может быть выполнена. Если для регулировки температуры нажата кнопка «А», то мигает значок функции отпуска «D», указывающий при этом на то, что операция не может быть выполнена.

### Сигнал открытой двери

При открытой двери холодильной камеры более 3 минут система охлаждения дает 3-кратный сигнал каждые 10 секунд; если дверь холодильной камеры остается открытой более 7 минут, то система будет давать 3-кратный сигнал каждые 5 секунд, пока дверь холодильника не будет закрыта.

### Память при сбое электропитания

Рабочий статус сбоя электропитания мгновенно сохраняется в памяти, и после повторного включения режима электропитания работа системы охлаждения выполняется по прежним настройкам.

ⓐ **Примечание!** Если действие над кнопкой той или иной функции не выполняется дольше 5 секунд, то установленное значение подтверждается, а остальные кнопки нажимаются для оперативного подтверждения настроек. После установки значения индикатор отображает заданную температуру. Через 30 секунд в отсутствии любых действий по нажатию кнопок дисплей погаснет.



## Многоканальный поток воздуха

Холодильник оснащен системой многоканального воздушного потока, с помощью которого холодные потоки воздуха расположены на каждом уровне воздуха. Это помогает поддерживать равномерную температуру и обеспечивать более длительное сохранение свежести продуктов.

## Полка HCS

Полка над овощным ящиком оснащена экологичной растительной мембраной с респираторной функцией. Продукты будут оставаться свежими в течение длительного времени.

## Настройка высоты полки

В холодильнике имеется ящик для фруктов и овощей. Он подходит для хранения фруктов, овощей и т. п. Полку можно переставить, чтобы установить полку на место, поместите проушины с обеих сторон полки на направляющие и задвиньте ее до упора.

## Ящик «Моя зона» / «My zone»

Температура в ящике поддается на уровне -2°C до +3°C в установившемся режиме. Она может слегка изменяться в зависимости от разной температуры окружающей среды или режима работы холодильника. Он подходит для хранения свежей рыбы, мяса и приготовленной пищи в течение 1–2 дней.

В зависимости от требований хранимых продуктов отсек «Моя зона»/«My zone», 0 °С. В соответствии с требованиями к хранению продуктов, для обеспечения оптимальной питательной ценности продуктов может быть выбрана наиболее подходящая температура от -3 °С до 5 °С.

- Для хранения овощей и фруктов, температура приблизительно, как в холодильной камере;
- Для хранения свежей зоны температура, как в холодильной камере, приблизительно к 0°C;
- Для хранения свежей рыбы температура близка к -3°C.

## Настройка высоты полок

В холодильнике имеется ящик для фруктов и овощей. Он подходит для хранения фруктов, овощей и т. п. Полку можно переставить, чтобы установить полку на место, поместите проушины с обеих сторон полки на направляющие и задвиньте ее до упора.

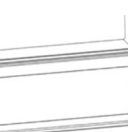
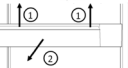
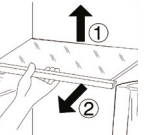

## ФУНКЦИИ

### Лампа в отсеке холодильника и ее замена

Параметры лампы: 2 Вт C4F640/C4F639\* или 5 Вт C4F740/C4F739\* макс. 5 Вт. Лампа светодиодная обеспечивает малое потребление энергии и долгий срок службы. Если имеются неисправности, свяжитесь по горячей линии со службой поддержки клиентов.

### Большой объем хранения

#### Настройка температуры холодильника

Для эффективного использования энергии за исключением нижнего ящика в холодильнике или морозильнике, другие ящики можно вынимать для хранения большого количества продуктов питания.

▲ Не блокируйте место вентиляции воздуха в морозильной камере и держите дистанцию в 15 мм от него, а также не заслоняйте продуктами сенсор морозильника и держите дистанцию от него в 15 мм. (сенсор расположен в морозильной камере над стеклянной полкой с правой стороны)

▲ Некоторые функции могут отличаться в зависимости от модели холодильника.

### Рекомендованное хранение для разных продуктов

Поскольку холодный воздух циркулирует внутри холодильника, в отсеке хранения может наблюдаться температурная разница. Разные продукты должны размещаться в разных местах отсека в зависимости от их свойств.

1. Напитки, консервированные продукты, торты и т. д.
2. Вино, шампанское и т. д.
3. Молоко, сыр и т. д.
4. Молоко, сыр и т. д.
5. В зоне 0 °C свежая рыба, мясо или приготовленная пища и т.д. в течение 1–2 дней, то же что и для пункта 8.
6. Приготовленное мясо, свежая рыба и мясо и т. д.
7. Замороженные продукты небольшого размера или упакованные продукты.
8. Замороженные продукты, мороженное и т. д.
9. Большие порции замороженных продуктов.
10. Яйца, масло, сыр и т. д.
11. Напитки и т. д.
12. Йогурт, творог и т.д.

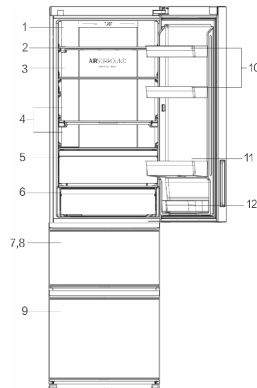
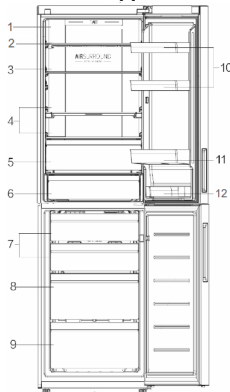

## ОБСЛУЖИВАНИЕ

### Очистка

▲ Холодильник необходимо регулярно чистить для предотвращения появления запаха испорченных продуктов. В целях безопасности отключите холодильник от сети перед его очисткой. Чистите холодильник мягкой тканью или губкой, смоченной в теплой воде (можно добавить мягкое чистящее средство). Осушите капли воды на поверхности холодильника при помощи сухой мягкой ткани. Всегда содержите дверной уплотнитель в чистоте.

▲ Холодильник очень тяжелый. Когда вы двигаете его для очистки или ремонта, позаботьтесь о том, чтобы не повредить пол. Не передвигайте холодильник раскачивая его, чтобы не повредить пол.

▲ Не обрызгивайте, не поливайте прибор водой, чтобы избежать отрицательного влияния на свойства электрической изоляции.

▲ Не очищайте жесткой щеткой, проволочной щеткой, моющим порошком, бензином, аммиаком, ацетоном и подобными органическими растворителями, кислотой или щелочью. Очищайте специальным средством для мытья холодильника, чтобы избежать повреждения или тепловой водой и мягким моющим средством.

▲ Не прикасайтесь к холодным металлическим деталям влажными руками, в противном случае ваша кожа может прилипнуть к холодным металлическим деталям.

### Разморозивание морозильной камеры

▲ Морозильная камера размораживается автоматически. Ручное управление не требуется.

▲ При очистке, не чистите холодные стеклянные полки теплой водой. В противном случае стекло может треснуть из-за резкой смены температуры и привести к телесным травмам или потере имущества.

### Меры по прерыванию электропитания

Даже летом продукты могут храниться в холодильнике в течение нескольких часов после прекращения подачи электропитания. Если случится прекращение подачи электроэнергии, позвоните в электроэнергетическую компанию, чтобы спросить о продолжительности отключения. Не кладите дополнительные продукты питания в холодильник при отключении и старайтесь открывать дверцу как можно реже. Если предоставлено предварительное уведомление об отключении и отключение длится более 24 часов, заранее подготовьте немного льда и поместите его в контейнер в верхней части отсека холодильника.

▲ В ходе возрастания температуры в холодильнике при отключении электричества или прочих неисправностях, срок хранения и съедобность продуктов питания сокращается.

### Удалите все продукты

Если холодильник не будет использоваться длительное время, отключите его от сети и очистите его способом, описанным выше. Оставьте дверцу холодильника открытой, чтобы предотвратить возникновение неприятных запахов от продуктов, оставшихся в холодильнике.

▲ Чтобы обеспечить должный срок службы холодильника, рекомендуется не выключать холодильник пока это не станет необходимым.

### До отъезда на выходные или в отпуск

При отъезде в длительный отпуск, отключите подачу электроэнергии. Уберите все продукты и подождите пока растает весь иней. После этого очистите и осушите внутреннюю часть, оставьте дверцу холодильника открытой, чтобы предотвратить возникновения неприятных запахов от продуктов, оставшихся в холодильнике.

### Перемещение холодильника

Отключите холодильник от сети. Уберите все продукты. Закрепите полки и контейнер для фруктов и овощей в холодильнике, а также полки и другие подвижные части в морозильной камере с помощью клейкой ленты. Закройте дверцу и закрепите ее клейкой лентой. Не наклоняйте холодильник более чем на 45 градусов (угол к вертикали), чтобы избежать повреждения системы охлаждения. Не двигайте холодильник за ручку, чтобы избежать повреждения собственности или телесных повреждений.

# ОБНАРУЖЕНИЕ И УСТРАНЕНИЕ НЕИСПРАВНОСТЕЙ

Перед тем как обратиться в сервисный центр, сначала ознакомьтесь с таблицей обнаружения и устранения неисправностей. Это может сэкономить как ваше время, так и ваши деньги. Таблица содержит общие проблемы, за исключением тех, которые вызваны дефектами в качестве исполнения или в материале холодильника.

RUS

Проблема	Причина	Решение
<b>Работа холодильника</b>		
Компрессор не работает	<ul style="list-style-type: none"> <li>*Холодильник работает в цикле размораживания.</li> <li>*Холодильник не подключен к сети электропитания.</li> <li>*Холодильник ВЫКЛЮЧЕН.</li> </ul>	<ul style="list-style-type: none"> <li>✓ Это нормально для холодильника с автоматическим размораживанием.</li> <li>✓ Убедитесь в том, что вилка крепко вставлена в розетку.</li> <li>✓ Нажмите и удерживайте кнопку «Питание» в течение 3 секунд или более, чтобы перезапустить холодильник или поверните ручку из положения ВЫКЛ в положение выбора температуры.</li> </ul>
Холодильник запускает охлаждение часто или на слишком долгий период времени	<ul style="list-style-type: none"> <li>*Температура снаружи или внутри слишком высокая.</li> <li>*Холодильник был отключен от сети долгое время.</li> <li>*Дверцу открывают слишком часто или слишком надолго.</li> <li>*Дверца камеры холодильника/морозильника закрывается неплотно.</li> <li>*Температура камеры морозильника настроена на слишком низкую.</li> <li>*Дверной уплотнитель холодильника/морозильника грязный, изношенный, растрескавшийся или не подходящий.</li> </ul>	<ul style="list-style-type: none"> <li>✓ В данном случае для холодильника нормально работать дольше.</li> <li>✓ Обычно уходит от 8 до 12 часов, чтобы холодильник полностью охладился.</li> <li>✓ Теплый воздух поступает в холодильник и заставляет его чаще запускаться. Не открывайте дверцу слишком часто.</li> <li>✓ Убедитесь в том, что холодильник находится на ровной площадке и никакие продукты или контейнеры не соударяются с дверцей. Смотрите «открытие/закрытие дверцы/ящика» в разделе «Предупреждение».</li> <li>✓ Установите температуру на более высокую отметку, пока не будет достигнута удовлетворительная температура холодильника. Достижение стабильности температуры холодильника занимает 24 часа.</li> <li>✓ Почистите или замените дверной уплотнитель. Отсутствие герметичности в дверном уплотнителе может привести к более длительному времени работы холодильника для поддержания желаемой температуры.</li> </ul>
<b>Слишком высокая температура</b>		
Слишком высокая температура в отсеке холодильника/морозильника	<ul style="list-style-type: none"> <li>*Дверца слишком часто открывается или остается открытой слишком надолго.</li> <li>*Установлена слишком высокая температура.</li> <li>*Дверца плотно не закрывается. Выставлена слишком высокая температура в морозильнике.</li> </ul>	<ul style="list-style-type: none"> <li>✓ Теплый воздух попадает в холодильник каждый раз когда дверца открывается. Попытайтесь открывать дверцу так редко, как это возможно.</li> <li>✓ Перенастройте температуру.</li> <li>✓ Смотрите «открытие/закрытие дверцы/ящика» в разделе «Предупреждение».</li> <li>✓ Установите температуру морозильника на более низкую отметку. Достижение стабильности температуры холодильника занимает 24 часа.</li> </ul>
Температура в морозильнике слишком высокая, тогда как температура в холодильнике ОК	<ul style="list-style-type: none"> <li>*Выставлена слишком высокая температура в морозильнике.</li> </ul>	<ul style="list-style-type: none"> <li>✓ Установите температуру морозильника на более низкую отметку. Достижение стабильности температуры холодильника занимает 24 часа.</li> </ul>
<b>Вода/влага/инея на наружной поверхности холодильника</b>		
Влага скапливается на внешней поверхности холодильника или между двумя дверцами	<ul style="list-style-type: none"> <li>*Влажный климат.</li> <li>*Дверца холодильника закрыта неплотно. Это приводит к конденсации холодного воздуха в холодильнике и теплому воздуха снаружи.</li> </ul>	<ul style="list-style-type: none"> <li>✓ Это нормально во влажном климате. Количество влаги уменьшится при уменьшении влажности.</li> <li>✓ Смотрите «открытие/закрытие дверцы/ящика» в разделе «Предупреждения».</li> </ul>
<b>Неприятные запахи в холодильнике</b>		
Внутренняя сторона холодильника грязная	<ul style="list-style-type: none"> <li>*Внутреннюю поверхность холодильника необходимо почистить.</li> <li>*В холодильнике хранятся продукты с сильным запахом.</li> </ul>	<ul style="list-style-type: none"> <li>✓ Почистите внутреннюю поверхность холодильника.</li> <li>✓ Плотнее заворачивайте продукты.</li> </ul>
<b>Если вы слышите</b>		
Звуковой сигнал	<ul style="list-style-type: none"> <li>*Отсек холодильника открыт.</li> <li>*Температура в морозильнике слишком высокая.</li> </ul>	<ul style="list-style-type: none"> <li>✓ Закройте дверцу или заглушите предупреждающий сигнал вручную.</li> <li>✓ Предупреждающий сигнал является нормальным при первом запуске прибора из-за относительно высокой температуры.</li> </ul>
Ненормальные звуки	<ul style="list-style-type: none"> <li>*Холодильник расположен не на ровной поверхности.</li> <li>*Холодильник соприкасается с некоторыми объектами вблизи него.</li> </ul>	<ul style="list-style-type: none"> <li>✓ Используйте ножки для настройки уровня расположения холодильника.</li> <li>✓ Уберите объекты вблизи него.</li> </ul>
Легкий шум схожий с течением воды	<ul style="list-style-type: none"> <li>*Это звук холодильной системы.</li> </ul>	<ul style="list-style-type: none"> <li>✓ Нормально.</li> </ul>
Нагревание корпуса	<ul style="list-style-type: none"> <li>*Работает противоконденсатная система.</li> </ul>	<ul style="list-style-type: none"> <li>✓ Эта система предотвращает образование конденсата и это нормально.</li> </ul>

## ТЕХНИЧЕСКИЕ ХАРАКТЕРИСТИКИ

Модель	C4F640*	C4F740*	A4F639*	A4F739*
Общий объем, л	400	401	388	389
Полезный объем холодильной/морозильной камеры, л	285/115	286/115	285/103	286/103
Полезный объем отделения скороморозки продуктов, л	22	22	22	22
Характеристика морозильной камеры	*/***	*/***	*/***	*/***
Производительность морозильной камеры за сутки, кг	12	12	12	12
Класс энергопотребления	A+	A++	A+	A++
Потребление электроэнергии за год, кВтч	378	297	366	287
**Корректированный уровень звуковой мощности, дБа	36	36	36	36
Климатический класс	SN-N-ST-T	SN-N-ST-T	SN-N-ST-T	SN-N-ST-T
Номинальная мощность системы оттайки, Вт	200	200	200	200
Потребляемая мощность нагревательных систем, Вт	200	200	200	200
Управление	электронное	электронное	электронное	электронное
Тип хладагента	R600a	R600a	R600a	R600a
Габариты (Ш×В×Г), мм	595×2000×682	595×2000×682	595×2000×682	595×2000×682
Вес, кг	79	80	83	84
Габариты в упаковке (Ш×В×Г), мм	645×2043×723	645×2043×723	645×2043×723	645×2043×723
Вес в упаковке, кг	86	87	90	91

\*= в зависимости от комплектации холодильника (цвет)

\*\*= определение уровней звуковой мощности и звуковой энергии источников шума по звуковому давлению ГОСТ Р ИСО 3744-2013

Месяц и год изготовления холодильника смотрите на информационной табличке внутри холодильной камеры.

## ГАРАНТИЙНОЕ И ПОСЛЕГАРАНТИЙНОЕ СЕРВИСНОЕ ОБСЛУЖИВАНИЕ

По всем вопросам сервисного обслуживания или приобретения дополнительных принадлежностей просим обращаться к вашему продавцу, у которого вы приобрели это изделие, или в один из авторизованных сервисных центров Хайер. До начала использования изделия внимательно ознакомьтесь с Инструкцией по эксплуатации. Удовлетворение требований потребителя по окончании гарантийного срока производится в соответствии с действующим законодательством.

Сообщаем Вам, что наша продукция сертифицирована на соответствие российским требованиям безопасности согласно Закону РФ "О защите прав потребителей".

Информацию по сертификации наших приборов, данные о номере сертификата и сроке его действия, Вы также можете получить в Службе поддержки клиентов (см. «Гарантийный талон»). Бесплатная горячая линия Россия 8-800-250-43-05, Казахстан 8-800-2000-17-06, Беларусь 9-10-800-2000-17-06.).

## МАЗМҰНЫ

Бұйымды қаптау және кәдеге жарату .....	9
Ескерту .....	9
Пайдаланар алдында .....	10
Функциялары.....	11
Қызмет көрсету.....	13
Ақауларды табу және жою.....	13
Техникалық сипаттамалары .....	14
Кепілді және кепілдіктен кейінгі сервистік қызмет көрсету .....	15
Есіктерді қайта ілу.....	29

### Шартты белгілер



Иә



Жоқ



Назар аударыңыз



Ескерту

### Аксессуарлар

Төменде келтірілген тізімге сәйкес аксессуарлар мен әдебиеттің болуын тексеріңіз:

1 × Пайдаланушының нұсқаулығы

1 × Қосарлы ілмек қақпағы

1 × Гарантийный талон

1 × Кепілдік талоны

1 × Энергия тиімділікті таңбалау

**Өндіруші дизайн мен жабдыққа өзгерістер енгізу құқығын өзіне қалдырады.**



# БҰЙЫМДЫ ҚАПТАУ МЕН КӘДЕГЕ ЖАРАТУ

## Кәдеге жарату

Егер сіздің ескі тоңазытқышыңызды бұдан әрі пайдалану мүмкін болмаса, сіз қоршаған ортаға зиян келтірмейтіндей етіп тоңазытқышты тастағыңыз келсе, тоңазытқышты дұрыс кәдеге жарату керек. Қосымша ақпарат алу үшін жергілікті коммуналды қосымшаларға жүгініңіз. Егер тоңазытқыш кәдеге жаратуға арналса, онда электр қорегінің бауын мүмкіндігінше қорықса жақын етіп кесіңіз, тоңазытқыштың есігін, тоңазытқышты басқа пайдалану мүмкін болмауы үшін, нығыздаушы резеңкемен және сөрелерді алып тастаңыз. Тоңазытқыштың суыту жүйесін зақымдап алмауға тырысыңыз. Кәдеге жарату кезінде жалпы еңбекті қорғау ережелерін және қауіпсіздік техникасын басшылыққа алыңыз. Осы бұйымды кәдеге жарату туралы қосымша ақпарат алу үшін, өз қалаңыздағы компанияның кеңесшімен, қалдықтарды жоюмен айналысатын коммуналдық қызматпен немесе бұйымды сатып алған дүкенмен хабарласыңыз.



## ЕСКЕРТУ

### Аспапты бірінші рет пайдаланар алдында

Болжалды пайдалану: Осы аспап құрғақ, жабық тұрмыстық жағдайларда ғана пайдалану үшін құрастырылған. Басқа түрде пайдалану тиісті дәрежеде пайдаланбау болып табылады, жарақатқа әкелуі мүмкін, бұл әрекеттер үшін өндіруші жауап бермейді.

### Не істеуге болмайды ...

- ✓ Штепсельдік айырдың тоңазытқыштың астындағы кеңістікте шектелмеуіне көз жеткізіңіз.
- ✓ Тоңазытқышты өшіру және қосу кезінде, кабельді емес, айырды ұстап тұрыңыз.
- ✓ Электрқорек бауын басып кетпеуді және тоңазытқышты жылжитқан кезде, оны зақымдап алмауды ойластырыңыз.
- ✓ Штепсельдік айырдың зақымдалмағанына көз жеткізіңіз, егер зақымдалса, мүмкіндігінше, электрдің берілуін ажыратып, оны ұқыпты түрде өшіріңіз, сондай-ақ оның ауыстару үшін авторланған сервистік орталықтың мазманымен кеңесіңіз.
- ✓ Тоңазытқыштың жанында газ немесе басқа тұтанатын газ жылыстауының болмауына көз жеткізіңіз. Жылыстау болған жағдайда, газдың жылыстауын тоқтату үшін қлапанды өшіріңіз; ескі пен терезелерді ашыңыз, тоңазытқыштың немесе кез келген басқа аспаптың электр қорек бауларын қоспаңыз және ажыратпаңыз.
- ✓ Тазалау мен қызмет көрсету үшін тоңазытқышты желіден ажыратыңыз.
- ✓ Есіктерді тұтқасынан ұтап ашыңыз, есіктердің арасындағы қашықтық өте тар болуы мүмкін екендігіне назар аударыңыз, сау-сақтардың қысылып қалуына көз бермеңіз.
- ✓ Тоңазытқышты өшірген соң, қайта қосқанға дейін кемінде 5 минутқа қалдырыңыз, өйткені жиі қайта қосу компрессорды зақымдауы мүмкін.

✓ **НАЗАР АУДАРЫҢЫЗ!** Аспаптың корпусыда немесе орнатылған конструкцияда орналасқан желдату саңылауларын бөгемеңіз.

✓ Тоңазытқышты кәдеге жарату кезінде, балалардың кездейсоқ қамалып қалуын болдырмау үшін, тоңазытқыштың есіктерін, ескі нығыздаушылар мен сөрелерін алып тастап, оларды тиісті орынға қойыңыз.

✓ Осы аспапты егер ересектер бақылайтын болса немесе аспапты қауіпсіз пайдалануға қатысты нұсқаулық беретін және ілеспе қауіптерді түсінетін болса, тәжірибесі мен білімі болмаған жағдайда, 8 жасан асқан балалар мен дене, сенсорлық немесе ментальды қабілеттері шектелген адамдар пайдалана алады. Балаларға осы аспапмен ойнауға болмайды. Ересектер тарапынан бақылау болмаса, балалардың тазалауына және пайдаланушылық қызметті көрсетуіне болмайды.

✓ Тоңазытқыш жақсы желдетілетін жерде орналасуы тиіс. Тоңазытқыштың үстінде кемінде 20 см және айналасында 15 см кеңістіктің болуына көз жеткізіңіз.

✓ Аспап пен газ құбырының ең аз рұқсат етілген қашықтығы 15 см, жуысуына жол берілмейді.

✓ Аспап штепсельдік айыр қолжетімділікте тұратындей етіп орналасуы тиіс.

### Не істеуге болмайды ...

★ Тоңазытқыш 220–240 Вт айнымалы ток/50 Гц электр желісінде жұмыс істейді. Кернеу дұрыс болмағанда, тоңазытқыш іске қосылмауы, температураы реттеуішіміз, компрессордың зақымдалуы, компрессор жұмыс істеп тұрған кезде қалыптас тыс шу туындауы мүмкін. Қажет болған жағдайда, автоматты кернеу тұрақтандырғышты орнатыңыз.

★ Тоңазытқышты сенімді етіп жерге тұйықталатын арнайы розеткамен жабдықтау қажет. Тоңазытқыштың күш беретін кабелі стандартты 3 тарамдық (жерге тұйықталған) розеткаға лайық келетін 3 тарамдық (жерге тұйықталған) штепсельдік айырым жабдықталған. Ешқашан 3-ші түйісуді (жерге тұйықтау) кеспенің немесе бөлшектемеңіз. Тоңазытқышты орнатқан соң, айыр қолжетімді жерде қалуы тиіс.

★ Тоңазытқыш ішінде ешқашан оңай тұтанатын, жарылысқа қауіпті немесе тоттану-белсенді материалдарды сақтамаңыз.

★ Тоңазытқышта дәрі-дәрмектерді, бактериологиялық немесе химиялық заттарды сақтамаңыз. Осы тоңазытқыш тұрмыстық аспап болып табылады. Оның ішінде қатаң температуралық жағдайда сақтауды қажет ететін материалдарды салуға болмайды.

★ Өрт пайда болмауы үшін, тоңазытқышқа тікелей жақын жерде бензинді немесе оңай тұтанатын басқа заттарды сақтамаңыз және пайдаланбаңыз.

★ Үстіне заттардың құлап түсуінен дене зақымдарын алмау үшін, тұрақсыз заттарды (ауыр объектілер, ішінде сұйықтығы бар контейнерлер) тоңазытқыштың үстіңгі бөлігіне салмаңыз.

★ Есікке немесе бөтелке ұстағышқа асылып тұрмаңыз. Есік тік қалпынан жылжып кетуі мүмкін, бөтелке ұстағыш жулынып түсуі немесе тоңазытқыштың аударылып кетуі мүмкін.

★ Азық-түлік пен суындарды толтыру және шығару кезінде, мұздату камерасының есігін, сөрелерді немесе оның корпусын аяқпен басаңыз.

★ Мұздату камерасы жұмыс істеп тұрған кезде, оның ішкі бетіне ылғал қолыңызды тигізбеңіз, өйткені сіздің қолдарыңыз бетіне жабысып қалуы мүмкін.

★ Тоңазытқыштың электрлік оқшаулануын сақтауды қамтамасыз ету үшін, тоңазытқыштың су шашпаңы және сумен жұмаңды, тоңазытқышты ылғал жерге немесе үстіне су төгілетін жерге орналастырмаңыз. Су шашырғандылары мен дақтарды жұмсақ таза матамен тазалаңыз және келтіріп алыңыз.

★ Тоңазытқышқа жөндеу жүргізуді, бөлшектеу мен өзгерістер енгізуді мамандандырылған сервистік орталықтың маманы жүргізуі тиіс.

★ Тоңазытқыштың кез келген бірден немесе өрескел қозғалуы суыту құбырларын зақымдауы мүмкін. Нәтижесі меншік мүлкің жоғалуы немесе дене жарақатын алуға әкелуі мүмкін.

★ Сәбилердің немесе балалардың мұздату камерасының жәшіктеріне кіріп алуына жол бермеңіз.

★ **НАЗАР АУДАРЫҢЫЗ!** Өндіруші ұсынған аспаптарды қоспағанда, азық-түлік сақтауға арналған бөлімдердің ішінде электр аспаптарын пайдалануға болмайды.

★ **НАЗАР АУДАРЫҢЫЗ!** Жүйе құрамында жоғары қысымды хладагент бар. Жүйені ашаңыз. Қызмет көрсетуді мамандандырылған сервистік орталықтың мамандары ғана жүргізеді.

★ **НАЗАР АУДАРЫҢЫЗ!** Хладагент сулбасын зақымдауға көз бермеңіз.

★ Тоңазытқыштың ішкі бөлігін келтіріп алу үшін, шаш келтіруге арналған фенді пайдаланбаңыз. Иісті кетіру үшін тоңазытқыш ішінде жағылған шамды орналастырмаңыз.

★ Аспаптың ешбір бетіне инсектицидтер сияқты ұшпатын субстанцияларды тозаңдатпаңыз.

★ Есіктің жылжы радиусы шегінде балалар жоқ кезде ғана тоңазытқыштың есіктерін ашыңыз немесе жабыңыз.

★ Егер қауіпсіздік үшін жауапты тұлға аспапты пайдалануды бақыламаса және ол туралы нұсқаулық бермесе, осы аспапты дене, сенсорлық немесе ментальдық мүмкіндіктері шектеулі немесе тәжірибесі мен білімі жоқ адамдардың (балаларды қоса алғанда) пайдалануына арналмаған.

★ Компрессордың едәуір ұзақ жұмыс істеуін немесе азық-түліктердің құлап түсуін болдырмау үшін, тоңазыту камерасында тым көп азық-түлікті сақтамаңыз. Жәшіктерді жүктеу желісінен асыруға болмайды. Азық-түліктің жалпы салмағы 30 кг аспауы тиіс. Азық-түліктің еденге түсіп қалуын болдырмау үшін, мұздақтықшың жәшігін тым қатты немесе қиялатын ашаңыз.



# ЕСКЕРТУ

\* **НАЗАР АУДАРЫҢЫЗ!** Өндірісі ұсынған әдістерді қоспағанда, механикалық аспаптарды немесе ерітуді жеделдетудің басқа әдістерін пайдалануға болмайды.

\* Аспап ішінде жарылқы қауіп бар объектілерді, әсіресе, тұтанатын толтырғышы бар аэрозольді баллондарды жинамаңыз.

\* Тоңазытқыш ішінде жарықтанумен байланысты әлдебір мәселе туындаған жағдайда, мәселені жою үшін мамандандырылған сервистің қызметпен хабарласыңыз, өз бетінше ауыстыруға жол берілмейді. **Тоңазытқышта азық-түлікті сақтау туралы кеңестер**

① Тоңазытқышқа салғанға дейін ыстық тамақ өнімдері болме температурасына дейін суытулы тиіс.  
 ① Тоңазытқышқа салғанға дейін азық-түлікті жуыңыз, тазалаңыз немесе барлықсу тамшыларын келтіріп алыңыз.  
 ① Тоңазытқышқа сақталатын азық-түлік тұмшаланып қалыптан тоңазытқышқа сақтауы тиіс. Бұл азық-түліктен ылғалдың булануын, соның салдарынан олардың бүлінуді болдырмайды.

① Сақталатын азық-түлік санаттарға сұрыпталуы тиіс. Күн сайын пайдаланылатын азық-түлік сөрелің алдыңғы жағына орналастырылуы тиіс. Бұл есікті ашу кезіндегі қажетсіз әрекеттерді болдырмауға көмектеседі, сондай-ақ егер сіз оларды тамаққа пайдалануды ұмытып кетсеңіз, жарамдылық мерзімінің бітуді болдырмауға мүмкіндік береді.

① Ішкі пластикті зақымдап алмау үшін, мүмкіндігінше азық-түлікті тоңазытқыш пен мұздатқыштың ішкі қабырғаларынан біршама алыстау орналастырыңыз.

① Тоңазытқышқа шектен тыс азық-түлік салуға болмайды. Азық-түлік арасында кішігірім қашықтық болуы тиіс, мұның өзі салқын ауаның біртегіс айналуына және жақсы сақтау нәтижелерін алуға көмектеседі.

① Ылғал құрамы жоғары азық-түлікті ішкі қабырғаға тигізіп сақтамаңыз. Кері жағдайда азық-түлік қабырғаға жабысып қатып қалуы мүмкін. Азық-түлікті ішкі қабырғалардан біршама алыстау орналастырыңыз.

① Азық-түліктердің (әсіресе, құрамында майы бар өнімдердің) тікелей ішкі пластикпен жабысып тұруына жол бермеңіз, өйткені майдың кейбір түрлері пластикті зақымдауы мүмкін. Сондықтан майлы лас заттар табылған жағдайда, оларды тазалап алған жөн.

① Тоңазытқыш бөлігінде мұзатылған азық-түлікті ерітіңіз. Сіз тоңазытқышқа температураны төмендету үшін мұздатылған азық-түлікті пайдалана аласыз, энергияны үнемдеуге ықпал ете аласыз.

① Кейбір заттар, мысалы, пияз, сарымсақ, зимбір, су жаңғағы және тамырлы көкөністердің басқа түрлері қалыпты температурада ұзақ уақыт сақталуы мүмкін. Оларды тоңазытқышқа сақтаудың қажеттілігі жоқ.

① Тоңазытқышқа қаді, қауын, папайя, банан мен ананастардың метаболизмі жеделдеуі мүмкін, сондықтан оларды ол жерде сақтаудың қажеті жоқ. Тоңазытқышқа белгілі бір уақыт ішінде жасыл жемістерді сақтау олардың пісіп жетілуді жеделдетуі мүмкін.

① Усақ үлестерге кесілген азық-түліктер тез мұздайды, оларды еріту мен дайындау оңайға соғады. Әр үлестің ұсынылған салмағы 2,5 кг-дан кем.

① Мұздату камерасына орналастыру алдында, азық-түлікті жақсылап қаптаңыз. Қаптаманың сыртқы жағы құрғақ болуы тиіс, сондай-ақ қаптамалардың бір-біріне жуысып тұруын болдырмаңыз. Қаптама материалдар иісіз, ауасыз, ұсыз және ұяғыз болуы тиіс.

① Тоңазытқышқа шектен тыс балғын азық-түлікті салмаңыз.

**Энергияны сақтау туралы кеңестер**

① Осы аспап тұрмыстық және соған ұқсас жағдайларда пайдалануға арналған:  
 - дүкен, кеңсе және басқа өндірістік жағдайларда ас үй аймақтарында;  
 - фермерлік ғимараттарда және қонақ үйлерде, шағын қонақ үйлерде және тұрғын үй түріндегі басқа инфрақұрылымда клиенттердің пайдалнуы үшін;

- пансионда «түру және таңғы ас» режимі жағдайында;  
 - қоғамдық тамақтану орындарында және саудамен байланысы жоқ осындай жағдайларда.

① Аспапты салқын, құрғақ, жақсы желдетілген болмеге орнатыңыз. Желдету саңылауларын жаппаңыз.  
 ① Еуқашан аспапта ешбір желдету саңылауларын бөгемеңіз.

① Тоңазытқышқа азық-түлік салғанда немесе оларды алғанда, аспаптың есігін тым ұзақ ашып тұрмаңыз. Есік ашылатын уақыт неғұрлым қысқа болса, мұздату камерасында соғұрлым мұз аз қалыптасады.

① Температураны қажетті белгіден төмен етіп орнатпаңыз.

Тоңазытқыштың негізінде және оның бүйір қабырғаларында ауаның бұрылуына жеткілікті орынды қамтамасыз етіңіз.  
 ① Орнату кезінде, оң жағынан, сол жағынан, артынан және үстінен кеңістік қалдырыңыз. Бұл энергияның тұтылуын қысқартуға және электр есебінен сіздің шотыңызды азайтуға көмектеседі. ① Азық-түлік өнімдерін шамадан тыс сақтамаңыз. Азық-түліктің арасында кішігірім қашықтық болуы тиіс. Бұл салқын ауаның біртегіс өтуіне және жақсы сақтау нәтижелерін алуға мүмкіндік береді.

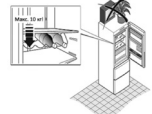

## ПАЙДАЛАНАР АЛДЫНДА

### Сипаты

Бұл схема сіз сатып алған тоңазытқыштың жинақтамасынан біршама ерекшеленуі мүмкін.

- 1) LED жарықтандыру реңктері
- 2) TAVT
- 3) шарап сөрелеріне арналған сөре
- 4) ортақ сөрелер
- 5) жиналмалы сөре
- 6) көкөністер мен жемістер салынған жәшіктерге арналған сөре
- 7) жемістер мен көкөністерге арналған қорпарта
- 8) кіменің аймағым»шыны қақпағы
- 9) кіменің аймағым»қорабы
- 10) жоғарғы бетелке ұстағыш
- 11) үлкен бетелке ұстағыш
- 12) Көп функциялы бетелке ұстағыш
- 13) мұздатқыш қорпарта
- 14) FreshTurbo ультракүлгін стерилизациясы
- 15) тоңазытқыштың жарықдиодты шамы
- 16) көкөністер мен жемістерге арналған қорпартаң қақпағы
- 17) температурамен реттелетін тартпаның қақпағы
- 18) мұздатқыш қорпарта

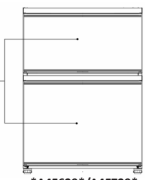
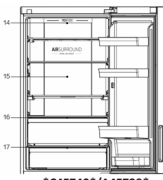
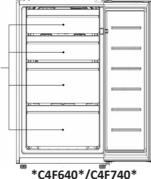
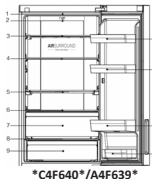

### Орналастыру орны

#### Монтаждау ережелері мен шарттары:

① Тоңазытқышты күн сәулесі тікелей түспейтін, тоңазытқыштың есіктерін оңай және ыңғайлы ашуға болатын тегіс және қатты жерге орнату керек. Егер тоңазытқыш тегіс емес жерге қойылса, тіреуіш ретінде біркелкі, берік және отқа төзімді материалдарды пайдалану керек. Тоңазытқыш сәл тұрақсыз болса, реттелетін тоңазытқыш аяқтарын сағат тілімен немесе сағат тіліне қарсы бұру арқылы ұзартуға немесе қысқартуға болады.

① Дұрыс жұмыс істеуі үшін тоңазытқыш аздап арқа еңкейтілген - дизайн ерекшелігі.

# ПАЙДАЛАНАР АЛДЫНДА

## Сақтау ережелері және тасымалдау:

① Қапталған тоңазытқыш тік қалпында 80%-дан аспайтын салыстырмалы ылғалдылықта, табиғи желдетілетін жабық бөлмеде сақталуы тиіс.

② Тоңазытқыш ұзақ уақыт желіден ажыратулы тұрған кезде, ішіндегі азық-түлік алып тастап, камераны тазалаңыз. Камераларда жағымсыз иістің пайда болмауы үшін, тазалап болған соң, есіктерін аздап ашып қойыңыз.

③ Тоңазытқышты көлік құралының ішінде ұқтимал соққы алуын, жылжуы мен құлап түсуін болдырмау үшін, сенімді етіп бекітіп, кез келген жабық көлік түрінде тік күйінде тасымалдау керек.

**Өткізу:** Өткізу шарттары елдің жергілікті заңнамасына сәйкес жүргізіледі.

## Пайдалану алдындағы дайындық

① Қаптаманы, көбікпалат негізді және аксессуарларды бекітетін жабысқақ таспаны алып тастаңыз. Ілеспе құжаттама мен аксессуарларды тексеріңіз. Жинақтамда алшақтық болған жағдайда, сатып алған сәттен бастап 14 күн ішінде дүкенге хабарласыңыз. Тоңазытқышты тиісті орнына жылжытыңыз – «Орналасуы орны» тарауын қараңыз. Пайдаланар алдында қорықты тазалап алыңыз. Ішіне азық-түлікті салудан бұрын, ылғал жұмсақ шуберекпен тоңазытқыштың сырты және ішік бөлім тазалаңыз. Аспапты тентіріңіз және тазалап алғаннан кейін, оның қалпыты жұмыс істеуіне қамтамасыз ету үшін, тоңазытқышты қосудан бұрын, ол кемінде 6 сағат жұмыс істемей тұруы тиіс. Тоңазытқышты электр қорегіне қосқан соң, тоңазыту және мұздату камераларының температурасы автоматты түрде сәйкес ретте 5 °C және -18 °C етіп белгіленеді. My Zone бөлімі тоңазыту құрылғысы режимінде жұмыс істейді. Режимиңді қолмен баптау: «температураны баптау» батырмасын басу арқылы температураны бөруге болады (оси нұсқаулықтың «Функцияларды» тарауын қараңыз). Тоңазытқыш біршама уақыт жұмыс істеп, тоңазытқыштың бөлігі жеткілікті шамада суыған соң, тоңазытқышқа азық-түлікті салуға болады.

## ФУНКЦИЯЛАРЫ

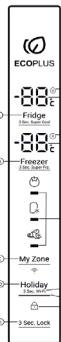

### Басқару панелі

① **Дисплейдің басқару панеліндегі негізгі батырмалар мәнінің сипаты:**

- A** Тоңазыту камерасының температурасын реттеу батырмасы.
- B** Мұздату камерасының температурасын реттеу батырмасы
- C** «Менің аймағым»/«My zone» режимдерінің температурасын реттеу батырмалары
- D** Босату режимінің функциясын қосу / өшіру / батырмасы.
- E** Дисплейді бұғаттау және бұғаттан шығару батырмасы.

① **Дисплейдің басқару панеліндегі функциялардың сипаты:**

- a** Значок функции быстрого охлаждения : показывает включена ли функция быстрого охлаждения.
- b** Индикатор значения температуры холодильной камеры.
- c** Значок функции быстрой заморозки: показывает включена ли функция быстрой заморозки.
- d** Индикатор показывает значение температуры морозильной камеры.
- e** Индикатор показывает значение режимов «Моя зона»/«My zone».
- f** Значок функции режима отпуска: показывает включен ли режим отпуска в системе охлаждения.
- g** Значок блокировки: Показывает статус блокировки/разблокировки основного дисплея.

### Функциялардың сипаты

#### Бірінші рет қосу

Тоңазытқышты электр қорегінің көзіне бірінші рет қосқан соң дисплей жанады; өздігінен берілген тоңазыту камерасы температурасының мәні - 5 °C, өздігінен берілген мұздату камерасы температурасының мәні -18 °C; «Менің аймағым»/«My zone» үшін өздігінен берілген температураның мәні - шамамен 0 °C.

#### Дисплей экранын бұғаттау және бұғаттан шығару

**Бұғаттан шығару:** дисплей панелі өшіріліп тұрғанда, мұздату камерасының есігін ашыңыз немесе дисплейдегі кез келген батырманы басыңыз - құлыптың «e» белгісі жанады. Осы кезде «E» функционалдық бұғаттау батырмасын басып, оны 3 секунд ұстап тұрыңыз: дыбыстық сигнал беріледі, «g» белгісі өшеді, бұл дисплей экранының бұғаттан шығарылғанын және жапыз тұрғанын білдіреді.

**Қолмен бұғаттау:** дисплей панелін бұғаттан шығарған соң, «E» функционалдық бұғаттау батырмасын басып, оны 3 секунд ұстап тұрыңыз; дыбыстық сигнал берілген соң, «g» индикатор белгісі жанады – бұл дисплей панелінің бұғаттан шығарылғанын, ал дисплейдің өзі батырманы баспай-ақ 30 секундтан кейін өшітіні білдіреді.

**Автобұғаттау:** егер тоңазыту камерасының есігі жабық болса және 30 секунд ішінде батырма басылмаса, дисплей панелі автоматты түрде өшеді және бұғатталды.

#### Тоңазыту камерасының температурасын баптау (2 ~ 8 °C)

Дисплейді бұғаттан шығарған соң, тоңазыту камерасының температурасын реттеу үшін индикатордың «A» батырмасын басыңыз, дыбыстық сигнал беріледі, одан әрі тоңазыту камерасының температура көрсеткішін баптау мәзіріне кіріңіз, содан кейін «A» батырмасын әр басқан сайын дыбыстық сигнал беріледі, тоңазыту камерасының температура индикаторын баптау механизмі 1 бірлікке азаяды. Тоңазыту камерасының температуралық режимдері «08» - «07» - «06» - «05» - «04» - «03» - «02» - «08» циклында жұмыс істейді.

#### Мұздату камерасының температурасын баптау (-16 ~ -24 °C)

Дисплейді бұғаттан шығарған соң, мұздату камерасының температурасын реттеу үшін индикатордың «B» батырмасын басыңыз, дыбыстық сигнал беріледі, одан әрі мұздату камерасының температура көрсеткішін баптау мәзіріне кіріңіз, содан кейін «B» батырмасын әр басқан сайын дыбыстық сигнал беріледі, мұздату камерасының температура индикаторын баптау механизмі 1 бірлікке азаяды. Мұздату камерасының температуралық режимдері «-16» - «-17» - «-18» - «-19» - «-20» - «-21» - «-22» - «-23» - «-24» - «-16» циклында жұмыс істейді.

#### «Менің аймағым» / «My zone» температурасын баптау

Дисплейді бұғаттан шығарған соң, «My zone» температурасын реттеу үшін «C» индикаторының батырмасын басыңыз, дыбыстық сигнал беріледі, одан әрі «My zone» температура мәзірін баптау мәзіріне кіріңіз, содан кейін «C» батырмасын әр басқан сайын дыбыстық сигнал берілетін болады, температура индикаторын «жемістер мен көкөністер» - 0 °C-дегі балғындық» - «Жұмсақ мұздату» - «Жемістер мен көкөністер» сияқты циклдар арасында ауыстыруға болады.

#### Жылдам суыту

Дисплейді бұғаттан шығарған соң, «A» батырмасын басып, 3 секунд ұстап тұрыңыз, одан әрі дыбыстық сигнал беріледі, жылдам суыту функциясының «a» индикаторы жанады, нәтижеде тоңазыту камерасында жылдам суыту камерасы қосылады. Осы жағдайда тоңазыту камерасы баптаулары сәйкес іске қосылады, жылдам суыту функциясына әр кірген сайын 3 сағаттан кейін автоматты түрде одан шығу ордыналады. Дисплейді бұғаттан шығарған соң, жылдам суыту функциясының «A» белгісі жұмыс режимінде жаңуын жалғастырады; функцияны өшіру үшін «A» батырмасын басып, 3 секунд ұстап тұрыңыз, одан әрі дыбыстық сигнал беріледі, жылдам суыту функциясы өшеді, басқаша айтқанда, суыту камерасындағы суыту функциясы ажыратылады.

① **Жылдам суыту режимінде суыту камерасының температурасын реттеу мүмкін емес. Егер температураны реттеу үшін «A» батырмасын басылған болса, онда жылдам суыту функциясының «A» белгісі жылылықтап, операцияның орындалмайтынның көрсетеді.**

#### Жылдам мұздату

Дисплейді бұғаттан шығарған соң, 3 секунд ішінде «B» батырмасын ұстап тұрыңыз, дыбыстық сигнал беріледі, жылдам мұздату функциясының «c» белгісі жанады, сөйтіп, жылдам мұздату функциясы қосылады. Осы жағдайда мұздату камерасы баптауға сәйкес жұмыс істейтін болады, жылдам мұздату функциясына кірген соң 50 сағаттан кейін автоматты түрде одан шығу ордыналады. Дисплейді бұғаттан шығарған соң, жылдам мұздату функциясының «C» белгісі жұмыс режимінде жаңуын жалғастырады. Функцияны ажырату үшін, «B» батырмасын басып, 3 секунд ұстап тұрыңыз, одан әрі дыбыстық сигнал беріледі, жылдам мұздату функциясының «C» белгісі

## ФУНКЦИЯЛАРЫ

өшеді, басқаша айтқанда, мұздату камерасындағы мұздату функциясы ажыратылады.

⓪ **Ескерте!** Функция 50 сағаттан кейін автоматты түрде өшеді. Содан кейін тоңазытқыш бұрынғы режимде жұмыс істейтін болады.

⓪ Бірден азық-түлікте көп мөлшерін мұздату қажет болған жағдайда, мұздату камерасын пайдаланар алдында 24 сағат бұрын жылдам мұздату функциясын қосу керек.

⓪ *Жылдам мұздату режимінде мұздату камерасының температурасын реттеу мүмкін емес. Егер температураны реттеу үшін «В» батырмасын басылса, онда жылдам мұздату функциясының «С» белгісі жыпылықтап, операцияның орындалмайтынын көрсетеді.*

### Босату режимі

Дисплейді бұғаттан шығарған соң, босату режимі функциясының «D» батырмасын басыңыз, дыбыстық сигнал беріледі, одан әрі босату режимі функциясының «E» белгісі жанады, сөйтіп, босату режимінің функциясы қосылады. Осы жағдайда тоңазыту камерасы бптауларға сәйкес жұмыс істеп, 17 °C температураны көрсетеді. Босату функциясының «E» белгісі жапын тұрған кезде дисплейді бұғаттан шығарған соң, босату функциясының «D» батырмасын басыңыз, дыбыстық сигнал беріледі, босату функциясының «E» белгісі өшеді, басқаша айтқанда, босату режимі функциясы ажыратылады.

⓪ *Босату режимінде суыту температурасын реттеу орындалмайды. Егер температураны реттеу үшін «А» батырмасын басылса, операцияның орындалуын көрсететін босату функциясының «E» белгісі жыпылықтайды.*

### Ашық есік сигналы

Тоңазыту камерасының есігі 3 минуттан астам ашық қалғанда, суыту жүйесі әр 10 секунд сайын 3 рет қысқаша сигнал береді; егер тоңазыту камерасының есігі 7 минуттан астам ашық қалатын болса, онда жүйе тоңазытқыштың есігі жабылғанда, әр 5 секунд сайын 3 рет сигнал береді.

### Электр қорегі істен шыққан кездегі жады

Электр қорегінің істен шығуының жұмыс мәртебесі жадыда сақталады, электр қорегі режимі қайта қосылғанда, суыту жүйесінің жұмысы бұрынғы бптаулар бойынша орындалады.

⓪ **Ескерте!** Егер өлдерің функцияның батырмасын жасалған әрекет 5 секундтан ралық орындалмаса, онда орнатылған мән распалады, ал қалған батырмалар бптауларды желдету растау үшін басылады. Мәнді орнатқан соң, индикатор берілен температура-ны көрсетеді. Батырмаларды басу бойынша кез келген әрекет болсаған жағдайда, 30 секундтан кейін дисплей өшеді.

### Көпарналы ауа ағыны

Тоңазытқыш көпарналы ауа ағыны жүйесімен қамтылған, оның көмегімен салқын ауа ағыны сөренің әр деңгейінде орналасады. Бұл біркелкі температураны ұстау тұруға көмектесіп, азық-түлік балындығын барынша ұзақ сақтауды қамтамасыз етеді. тельное сохранение свежести продуктов.

### Сөре биіктігін реттеу

Тоңазытқышта жемістер мен көкөністерге арналған жәшік бар. Жәшік жеміс, өкөніс және т.б. сақтауға ыңғайлы. Сөрелерді қайта орналастыруға болады. Сөрені орнына қою үшін, сөренің екі жағындағы құлақтарды бағыттаушыларға орнатып, оны тірелгенше жылжытыңыз.

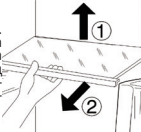

### HCS сөресі

Көкөніс жәшігінің үстіндегі сөре респираторлық функциясы бар экологиялық өсімдік мембранасымен жабылған. Азық-түлік ұзақ уақыт бойы балын күйінде сақталады.

### Сөрелердің биіктігін бптау

Тоңазытқышта жемістер мен көкөністерге арналған жәшік бар. Ол жемістерді, көкөністерді және т.б. сақтауға жарамды. Сөрені қайта орналастыруға болады, сөрені қажетті орнына орнату үшін, сөренің екі жағындағы құлақтарын бағыттаушыға орналастырып, оны тірелгенше дейін жылжытыңыз.

### «Менің аймағым» / «My zone» жәшігі

Жәшіктегі Температура белгіленген режимде -2°C дейін +3°C деңгейінде сақталады. Ол қоршаған ортаның әр түрлі температурасына немесе тоңазытқыштың жұмыс режиміне байланысты сәл өзгеруі мүмкін. Ол 1-2 күн бойы таза балықты, еті және дайындалған тағамды сақтауға жарамды. Сақталатын азық-түліктердің талаптарына орай «Менің аймағым»/«My zone» бөлігі 0°C. Азық-түлікті сақтау талаптарына сәйкес, азық-түліктің оңтайлы қоректік құндылығын қамтамасыз ету үшін, -3 °C-ден 5 °C-ге дейінгі аса ыңғайлы температура таңдап алынуы мүмкін.

- Көкөністер мен жемістерді сақтау үшін, температура тоңазыту камерасындағы температураға жуық;
- Балын аймақты сақтау үшін температура тоңазыту камерасындағыдай 0°C-ге жуық;
- Балын балықты сақтау үшін температура -3°C-ге жуық.

### Тоңазытқыш бөлігіндегі шырақ

Шам параметрлері: 2W C4F640/C4F639\* немесе 5W C4F740/C4F739\* макс.5W. Жарықдиодты шам азу қуат тұтынуды және ұзақ қызмет етуді қамтамасыз етеді. Егер ақаулар болса, тұтынушыларға қызмет көрсету бойынша сенім телефонына хабарласыңыз.

### Үлкен сақтау көлемі

#### Тоңазытқыштың температурасын бптау

Тоңазытқыштың немесе мұздатқыштың төменгі жәшікті қоспағанда, энергияны тиімді пайдалану үшін, басқа жәшіктерді азық-түліктің үлкен көлемін сақтау үшін шығарын тастау керек.

⚠ *Мұздатқыш камерада ауа желдетілетін орынды бұғаттамаңыз, одан 15 мм қашықтықты ұстаныңыз, сондай-ақ мұздатқыштың сенсорын азық-түлікпен бөземеңіз, одан 15 мм қашықтықты ұстаныңыз (сенсор мұздату камерасында оң жақта әйнек сөренің үстінде орналасқан).*

⚠ *Кейбір функциялары тоңазытқыштың моделіне қарай ерекшеленуі мүмкін.*

### Түрлі азық-түліктерді сақтауға арналған ұсыныс

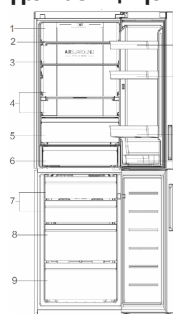

1. Сусындар, консервіленген тағамдар, торттар және т. б.
2. Шарап, шампан және т. б.
3. Сүт, ірімшік және т. б.
4. Сүт, ірімшік және т. б.
5. 0 °C аймағында жаңа балық, ет немесе дайындалған тағам және т.б. 1-2 күн ішінде, 8-тармаққа ұқсас.
6. Пісірілген ет, жаңа балық және ет және т. б.
7. Мұздатылған тағамдар кішкентай немесе оралған тағамдар.
8. Мұздатылған тағамдар, балмұздақ және т. б.
9. Мұздатылған тағамдардың үлкен бөліктері.
10. Жұмыртқа, май, ірімшік және т. б.
11. Сусындар және т. б.
12. Йогурт, сүзбе және т. б.

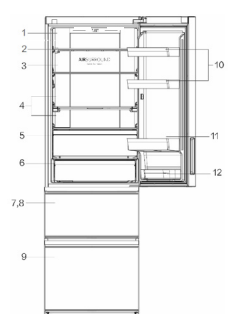

# ҚЫЗМЕТ КӨРСЕТУ

## Тазалау

△ Бүлінген азық-түлік иісін болдырмау үшін, тоңазытқышты тұрақты тазалап отыру қажет. Қауіпсіздік мақсатында тоңазытқышты тазалау алдында, оны желіден ажыратыңыз. Тоңазытқышты жұмсақ маталмен немесе жылы суға малынған вискишпен тазалаңыз (жұмсақ жуғыш затты қосуға болады). Жұмсақ құрғақ тазалау тоңазытқыштың бетіндегі су тамшыларын келтіріңіз. Үнемі есік нығыздауышын таза ұстаңыз.

△ Тоңазытқыш өте ауыр. Тоңазытқышты тазалау немесе жөндеу үшін жылжитқанда, еденді зақымдап алмаңыз. Еденді зақымдап алмау үшін, тоңазытқышты шайқап жылжитқаныз.

△ Электрлік оқшаулау қасиеттеріне теріс әсерін болдырмау үшін, аспапқа су шашыратпаңыз, су құймаңыз.

△ Қатты щетка, сым щетка, жуғыш ұнтақ, бензин, амиллацетат, ацетон және басқа осындай органикалық еріткіштермен, қышқыл немесе сілтімен тазаламаңыз. Зақымдап алмау үшін, тоңазытқышты жууға арналған арнайы құралмен және жұмсақ жуғыш затпен тазалаңыз.

△ Ылғал қолмен салқын металл есіктерге қолыңызды тигізбеңіз, кері жағдайда сіздің теріңіз салқын металл бөлшектерге жабысып қалуы мүмкін.

## Мүздату камерасын еріту Тазалау

△ Мүздату камерасы автоматты түрде ерітеледі. Қолмен басқару қажет емес.

△ Тазалау кезінде салқын әйнек сөрелерді жылы сумен тазаламаңыз. Кері жағдайда әйнек температураның бірден ауысуынан шытынауы және дене жарақатына немесе мүліктегі жойылуына әкелуі мүмкін.

## Электр қорегін тоқтату шаралары

Тіпті, жаздығүні электр қорегінің берулі тоқтатылған соң бірнеше сағат бойы азық-түлік тоңазытқышта сақтала береді. Егер электр қорегін беру тоқталатынын болса, қанша уақытқа созылатынын білу үшін, электр энергетикалық компанияға қоңырау шалыңыз. Электр қорегі өшірілгенде, тоңазытқышқа қосымша азық-түліктерді салмаңыз, есікті мүмкіндігінше сирек ашуға тырысыңыз. Егер өшіру туралы алдын ала ескерту берілсе немесе өшіру 24 сағаттан астам уақытқа созылса, алдын ала біршама мұз дайындап, оны тоңазытқыш бөлігінің үстіңгі жағындағы контейнерге салып қойыңыз.

△ Электрді өшіргенде немесе басқа бір ақаулар жағдайында тоңазытқыштағы температура ұлғайған сайын, азық-түліктерді сақтау және жарамдылық мерзімі қысқара түседі.

## Барлық азық-түлікті алып тастаңыз

Егер тоңазытқыш ұзақ уақыт пайдаланылмайтын болса, оны желіден ажыратып, жоғарыда сипатталған тәсілде тазалаңыз. Тоңазытқышта қалып қойған азық-түліктің жағымсыз иісін болдырмау үшін, тоңазытқыштың есігін ашық қалдырыңыз.

△ Тоңазытқыштың тиісті қызмет ету мерзімін қамтамасыз ету үшін, тоңазытқышты қажет болғанға дейін өшірмеңіз.

## Демалуға немесе демалысқа кеткенге дейін

Ұзақ демалысқа кетерде, электр энергиясының берілуін өшіріңіз. Барлық азық-түлікті алып тастап, бүкіл қыраудың кеткенін күте тұрыңыз. Содан кейін тоңазытқышты қалып қойған азық-түліктің жағымсыз иісін болдырмау үшін, ішкі бөлігін тазалап, келтіріңіз.

## Тоңазытқышты жылжитыу

Тоңазытқышты желіден ажыратыңыз. Барлық азық-түлікті шығарып тастаңыз. Тоңазытқыштағы жеміс пен көкөністерге арналған барлық сөрелер мен контейнерлерді, сондай-ақ тоңазытқыш камерасындағы жылжымалы бөлшектерді жабысқақ таспаның көмегімен бекітіңіз. Есікті жауып, оны жабысқақ таспамен бекітіңіз. Суыту жүйесін зақымдап алмау үшін, тоңазытқышты 45 градустан асырып екітпейтін (вертикаль бұрыш. Меншікті мүлкіңізді зақымдап алмау үшін немесе дене зақымын алмау үшін, тоңазытқышты тұтқасынан тартып қозғалтпаңыз.

# АҚАУЛАРДЫ ТАБУ МЕН ЖОЮ

Сервистік орталыққа жүгінер алдында, алдымен ақауларды табу және жою кетесімен танысыңыз. Бұл сіздің уақытыңыз бен ақшаңызды үнемдей алады. Орындау сапасындағы немесе тоңазытқыштың материалдындағы ақаулардан туындаған мәселелерді қоспағанда, кесте жалпы мәселелерден тұрады.

Мәселе	Себеп	Шешім
Работа холодильника		
Компрессор жұмыс істемейді	<ul style="list-style-type: none"> <li>*Тоңазытқыш мұз еріту циклында жұмыс істеп тұр.</li> <li>*Тоңазытқыш электрқорек желісіне қосылмаған.</li> <li>*Тоңазытқыш ӨШІРҮЛІ.</li> </ul>	<ul style="list-style-type: none"> <li>✓ Автоматты түрде ерітетін тоңазытқыш үшін бұл қалыпты жағдай.</li> <li>✓ Айырдың розеткаға мықты салынғанына көз жеткізіңіз.</li> <li>✓ Тоңазытқышты қайта іске қосу үшін «Қорек» батырмасын басып, 3 секунд бойы ұстап тұрыңыз немесе тұтқаны ӨШІРУ қалпынан температураны таңдау қалпына қарай бұрыңыз.</li> </ul>
Тоңазытқыш суытуды жиі қосады немесе тым ұзақ уақытқа қосады	<ul style="list-style-type: none"> <li>*Сырттағы немесе іштегі температура тым жоғары.</li> <li>*Тоңазытқыш желіден тым ұзақ уақытқа ажыратылған.</li> <li>*Есіктерді тым жиі немесе тым ұзақ уақытқа ашады.</li> <li>*Тоңазытқыш/Мүздатықш камераларының есіктері нығыз жабылмайды.</li> <li>*Мүздатықш камерасының температурасы тым төмен етіп орнатылған.</li> <li>*Тоңазытқыштың/мүздатықштың есік нығыздауышы лас, тозаған, шытынаған немесе лайық емес.</li> </ul>	<ul style="list-style-type: none"> <li>✓ Бұл жағдайда тоңазытқыштың ұзақ уақыт жұмыс істеуі қалыпты жағдай.</li> <li>✓ Тоңазытқыштың толық сууы үшін, әдетте, 8-12 сағат уақыт кетеді.</li> <li>✓ Тоңазытқышқа жылы ауа кіріп, оның жиі іске қосылуына мәжбүрлейді. Есікті тым жиі ашпаңыз.</li> <li>✓ Тоңазытқыштың тегіс алаңда тұрғанына және ешбір азық-түлік пен контейнерлердің есікке соғылуына көз жеткізіңіз. «Ескерту» тарауындағы «есіктерді/жәшікті/ашу/жабууды» қараңыз.</li> <li>✓ Тоңазытқыш температурасын едәуір төмен белгіге орнатыңыз. Тоңазытқыш температурасының тұрақтылығына қол жеткізу 24 сағатқа созылады.</li> <li>✓ Есікті нығыздауышын тазалаңыз немесе ауыстырыңыз. Есік нығыздауышында тұмшаланудың болмауы тиісті температураны ұстап тұру үшін тоңазытқыштың едәуір ұзақ уақыт жұмыс істеуіне әкелуі мүмкін.</li> </ul>
Тоңазытқыштағы жағымсыз иістер		
Тоңазытқыштың ішкі жағы лас	<ul style="list-style-type: none"> <li>* Тоңазытқыштың ішкі бетін тазалау қажет.</li> <li>*Тоңазытқышта иісі өткір заттар сақталады.</li> </ul>	<ul style="list-style-type: none"> <li>✓ Тоңазытқыштың ішкі бетін тазалаңыз. ☹Азық-түлікті нығыздап ораңыз.</li> </ul>

## АҚАУЛАРДЫ ТАБУ МЕН ЖОЮ

Егер сіз есітсеңіз		
Дыбыстық сигнал	<ul style="list-style-type: none"> <li>*Тоңазытқыштың бөлігі ашық.</li> <li>*Мұздатқыш ішіндегі температура тым жоғары.</li> </ul>	<ul style="list-style-type: none"> <li>✓Есікті жабыңыз немесе ескертуші сигналды қолмен өшіріңіз.</li> <li>✓ Салыстырмалы жоғары температураға орай аспапты бірінші рет іске қосқанда ескертуші сигналдың пайда болуы қалыпты жағдай болып табылады.</li> </ul>
Қалыпты емес дыбыстар	<ul style="list-style-type: none"> <li>*Тоңазытқыш тегіс емес жерге орналасқан.</li> <li>*Тоңазытқыш өз жанындағы кейбір объектілермен жуысады.</li> </ul>	<ul style="list-style-type: none"> <li>✓Тоңазытқыштың орналасу деңгейін баптау үшін аяқтарды пайдаланыңыз.</li> <li>✓ Оның жанындағы объектілерді алып тастаңыз.</li> </ul>
Су ағысына ұқсас жеңіл шу	<ul style="list-style-type: none"> <li>*Бұл тоңазыту жүйесінің дыбысы.</li> </ul>	<ul style="list-style-type: none"> <li>✓ Қалыпты жағдай.</li> </ul>
Корпусты қыздыру	<ul style="list-style-type: none"> <li>*Конденсатқа қарсы жүйе жұмыс істейді.</li> </ul>	<ul style="list-style-type: none"> <li>✓ Бұл жүйе конденсаттың пайда болуының алдын алады, бұл қалыпты жағдай.</li> </ul>
Тым жоғары температура		
Тоңазытқыш/мұздатқыш камерасында тым жоғары температура	<ul style="list-style-type: none"> <li>*Есіктері тым жиі ашылады немесе тым ұзақ ашық тұрады.</li> <li>*Тым жоғары температура орнатылған.</li> <li>*Есіктері нығыз жабылмайды.</li> </ul>	<ul style="list-style-type: none"> <li>✓Есігін әр ашқан сайын тоңазытқышқа жылы ауа кіреді. Мүмкіндігінше есігін сирек ашуға тырысыңыз</li> <li>✓ Температураны қайта баптаңыз.</li> <li>✓ «Ескерту» тарауындағы «есіктерді/жәшікті/ашу/жабуды» қараңыз.</li> </ul>
Мұздатқыштағы температура тым жоғары, ал мұздатқыштағы температура ОК	<ul style="list-style-type: none"> <li>*Мұздатқышта тым жоғары температура.</li> </ul>	<ul style="list-style-type: none"> <li>✓Тоңазытқыш температурасын едәуір төмен белгіге орнатыңыз. Тоңазытқыш температурасының тұрақтылығына қол жеткізу 24 сағатқа созылады.</li> </ul>
Тоңазытқыштың сыртқы бетіндегі су/ылғал/қырау		
Ылғал тоңазытқыштың сыртқы бетіне немесе екі есіктің арасына жиналады	<ul style="list-style-type: none"> <li>* Ылғал климат.</li> <li>*Тоңазытқыштың есіктері нығыз жабылмаған. Бұл тоңазытқыштағы салқын ауаның және сырттағы жылы ауаның конденсациясына әкеледі.</li> </ul>	<ul style="list-style-type: none"> <li>✓Бұл ылғал климатта қалыпты жағдай. Ылғал мөлшері ылғал азайғанда кемиді.</li> <li>✓ «Ескерту» тарауындағы «есіктерді/жәшікті/ашу/жабуды» қараңыз.</li> </ul>

## ТЕХНИКАЛЫҚ СИПАТТАМАЛАРЫ

Моделі	C4F640*	C4F740*	A4F639*	A4F739*
Жалпы көлемі, л	400	401	388	389
Тоңазытқыштың/мұздатқыш камераның пайдалы көлемі, л	285/115	286/115	285/103	286/103
Тез бұзылатын өнімдердің таза көлемі, л	22	22	22	22
Мұздатқыш камераның сипаттамасы	*/***	*/***	*/***	*/***
Мұздатқыш камераның тәулік ішіндегі өнімділігі, кг	12	12	12	12
Энергия тұтыну сыныбы	A+	A++	A+	A++
Бір жыл ішінде энергия тұтынуы, кВтсағ	378	297	366	287
**Түзетілген дыбыстық қуат деңгейі, дБА	36	36	36	36
Климаттық сыныбы	SN-N-ST-T	SN-N-ST-T	SN-N-ST-T	SN-N-ST-T
Оттайка жүйесінің номиналды қуаты, Вт	200	200	200	200
Жылыту жүйелерінің тұтынылатын қуаты, Вт	200	200	200	200
Хладагент түрі	электрондық	электрондық	электрондық	электрондық
Габариттері (ЕхБхГ), мм	R600a	R600a	R600a	R600a
Салмағы, кг	595x2000x682	595x2000x682	595x2000x682	595x2000x682
Қаптамадағы габариттері (ЕхБхГ), мм	79	80	83	84
Қаптамадағы салмағы, кг	645x2043x723	645x2043x723	645x2043x723	645x2043x723
Вес в упаковке, кг	86	87	90	91

\*= жиынтығына байланысты тоңазытқыш (түсі)

\*\* = дыбыс қысымы бойынша шу көздерінің дыбыстық қуаты мен дыбыстық қуатын анықтау - ГОСТ Р ИСО 3744-2013

Тоңазытқыштың шығарылған айы мен жылын тоңазытқыштың ішіндегі ақпарат тақтасынан қараңыз.

# КЕПІЛДІ ЖӘНЕ КЕПІЛДІКТЕН КЕЙІНГІ СЕРВИСТІК ҚЫЗМЕТ КӨРСЕТУ

Сервистік қызмет көрсетудің немесе қосымша керек-жарақтарды сатып алудың барлық мәселелері бойынша осы бұйымды сатып алған өз сатушыңызға немесе Хайер автөрланған сервистік орталықтарының біріне жүгінуді өтінеміз. Бұйымды пайдалана бастағанға дейін Пайдалану жөніндегі нұсқаулықпен танысып шығыңыз. Кепілдік мерзім аяқталған соң тұтынушының талаптарын қанағаттандыру қолданыстағы заңға сәйкес жүргізіледі.

Біздің өнімнің «Тұтынушылардың құқықтарын қорғау туралы» РФ заңына сәйкес ресей қауіпсіздік талаптары бойынша сәйкестікке сертификатталғанын хабарлаймыз.

Біздің аспаптарды сертификаттау туралы ақпаратты, сертификаттың нөмірі және оның қолданыс мерзімі туралы деректерді (Сіз Клиенттері қолдау қызметінен ала аласыз («Кепілдік талонын» қараңыз. Тегін шұғыл желі: Ресей 8-800-250-43-05, Қазақстан 8-800-2000-17-06, Беларусь 9-10-800-2000-17-06.).

## ЗМІСТ

Упаковка та утилизація виробу.....	15
Попередження.....	15
Перед використанням .....	17
Функції.....	17
Обслуговування.....	19
Виявлення та усунення несправностей.....	20
Технічні характеристики.....	21
Гарантієне і післягарантієне сервісне обслуговування.....	21
Перенавішування дверей.....	29

### Умовні знаки



### Аксесуари

Перевірте наявність аксесуарів та літератури відповідно до наведеного нижче списку:

- 1 × Керівництво користувача
- 1 × Дверні петлі
- 1 × кришка дверної петлі
- 1 × гарантійний талон
- 1 × Маркування енергоефективності
- 1 × шухлядка для льоду з кришкою
- 1 × Підставка для яєць

**Виробник залишає за собою право вносити зміни до конструкції та комплектації.**

## УПАКОВКА ТА УТИЛІЗАЦІЯ ВИРОБУ

### Утилізація

Якщо ваш старий холодильник не можна використовувати, і ви бажаєте його викинути, то для того, щоб не завдати шкоди навколишньому середовищу, холодильник потрібно правильно утилізувати. Зверніться до місцевої комунальної служби для отримання додаткової інформації. Якщо холодильник призначений для утилізації, необхідно відірвати шнур електроживлення якомога ближче до корпусу, від'єднати дверцята холодильника, ущілювальну гуму і полиці, щоб холодильник не можна було більше використовувати. Постарайтеся не пошкодити систему охолодження холодильника. При утилізації керуйтеся загальними правилами охорони праці та техніки безпеки. Додаткову інформацію про утилізацію цього виробу можна отримати, зв'язавшись з офісом компанії у вашому місті, комунальною службою, що займається видаленням відходів, або магазином, в якому був придбаний виріб.



## ПОПЕРЕДЖЕННЯ

### Перед використанням приладу в перший раз

Передбачуване використання: Даний прилад призначений виключно для використання в сухих, критич побутових умовах. Інше використання буде неналежним і може призвести до травм, тим самим знімаючи відповідальність з виробника.

#### Що слід робити ...

- ✓ Переконайтеся в тому, що штепсельна вилка не обмежена в просторі під холодильник.
- ✓ Веріться за вилку, а не кабель при відключенні і включенні холодильника.
- ✓ Подбайте про те, щоб не переїхати шнур електроживлення і не пошкодити його при переміщенні холодильника.
- ✓ Переконайтеся в тому, що штепсельна вилка не пошкоджена, а якщо так, то, по можливості, відключіть подачу електроживлення і обережно від'єднайте її, а також проконсультуйтеся з фахівцем авторизованого сервісного центру щодо її заміни.
- ✓ Переконайтеся в тому, що поблизу від холодильника немає газу або інших займистих витоків газу. У разі виявлення витоків, закрийте клапан для зупинки витоків газу; відкрийте двері і вікна, але не вмикайте і не вимикайте шнури живлення холодильника або будь-якого іншого приладу.
- ✓ Відключайте холодильник від мережі для його очищення і обслуговування.
- ✓ Відкривайте дверцята за ручку, зверніть увагу на те, що відстань між дверцятами може бути дуже вузькою, тому уникайте застрягання пальців.
- ✓ Після відключення холодильника, залиште його не менше ніж на 5 хвилин до повторного включення, оскільки частий перезапуск може пошкодити компресор.
- ✓ **УВАГА!** Не загороджуйте вентиляційні отвори, розташовані в корпусі приладу або у вбудованій конструкції.
- ✓ При утилізації холодильника, щоб уникнути випадкового замикання дітей, видаліть дверцята холодильника, дверні ущілювачі і полиці, помістіть їх в належне місце.
- ✓ Даний прилад може використовуватися дітьми віком від 8 років і старше та людьми з обмеженими фізичними, сенсорними або ментальними здібностями, а також у разі відсутності досвіду і знань, якщо їх контролюють або інструкують щодо використання приладу безпечним способом і вони розуміють супутні небезпеки. Дітям не можна грати з даним приладом. Чистка та експлуатаційне обслуговування не повинні проводитися дітьми без контролю з боку дорослих.

## ПОПЕРЕДЖЕННЯ

- ✓ Холодильник повинен бути розміщений в добре провітрюваному приміщенні. Переконайтеся в наявності простору не менше 20 см над і 15 см навколо холодильника.
- ✓ Мінімальна допустима відстань між приладом і газовою трубою – 15 см, стікання не допускається.
- ✓ Прилад повинен бути розташований так, щоб штепсельна вишка залишалася в доступності.

### Що не слід робити ...

- ✗ Холодильник працює від електричної мережі 220-240 Вт змінного струму/50 Гц. При неправильній напрузі холодильник може не запускатися, пошкодитися регулювання температури, компресор, виникнуть ненормальний шум при роботі компресора. При необхідності встановіть автоматичний стабілізатор напруги.
  - ✗ Для холодильника необхідно забезпечити спеціальну розетку з надійним заземленням. Напруговий кабель холодильника оснащений 3-жильною (із заземленням) штепсельною вишкою, яка підходить до стандартної 3-жильної (із заземленням) розетки. Ніколи не зривайте і не демонуйте 3-ій контакт (заземлення). Після установки холодильника вишка повинна залишатися в доступності. ✗ Ніколи не зберігайте легкозаймисті, вибухонебезпечні або корозійно-активні матеріали в холодильнику.
  - ✗ Не зберігайте медикаменти, бактеріологічні або хімічні речовини в холодильнику. Даний холодильник є побутовим електроприладом. Не рекомендується розміщувати в ньому матеріали, що потребують зберігання в строгих температурних умовах.
  - ✗ Не зберігайте і не використовуйте бензин або інші легкозаймисті речовини в безпосередній близькості від холодильника, щоб уникнути виникнення пожежі.
  - ✗ Не розміщуйте нестійкі предмети (важкі об'єкти, контейнери з рідиною) у верхній частині холодильника, щоб уникнути тілесних ушкоджень, спричинених падінням предметів зверху.
  - ✗ Не висіть на дверцяті або на тримачі пляшок. Дверцяття можуть зміститися з вертикального положення, можна висмикнути тримач пляшок або холодильник може перекинутися.
  - ✗ Не наступайте на дверцятта морозильної камери, на полиці або на її корпус при заповненні і вивантаженні продуктів і напоїв.
  - ✗ Не торкайтеся внутрішньої поверхні морозильної камери коли вона гаряча, особливо вологими руками, оскільки ваші руки можуть примерзнути до поверхні.
  - ✗ Для забезпечення збереження електричної ізоляції холодильника, не обприскуйте і не промивайте холодильник водою при очищенні, не розміщуйте холодильник у вологому місці або місці, де він може бути облитий водою. Очистіть і висушіть бризки води і плями м'якою чистою тканиною.
  - ✗ Ремонт, розбирання і внесення змін в холодильник повинні виконуватися фахівцем спеціалізованого сервісного центру.
  - ✗ Будь-яке різке або грубе пересування холодильника може пошкодити охолоджуючі трубки. Результатом можуть стати пошкодження пристрою або тілесні ушкодження.
  - ✗ Не дозволяйте немовлятам або дітям забиратися в ящики морозильної камери.
  - ✗ **УВАГА!** Не використовуйте електричні прилади усередині відділень для зберігання продуктів, за винятком тих, які рекомендовані виробником.
  - ✗ **УВАГА!** Система містить холодоагент під високим тиском. Не розкривайте систему. Обслуговування виконується тільки фахівцем спеціалізованого сервісного центру.
  - ✗ **УВАГА!** Не допускайте пошкодження контуру холодоагенту.
  - ✗ Не використовуйте фен для сушіння волосся для просушування внутрішньої частини холодильника. Не розміщуйте запалені свічки усередині холодильника для усунення запахів.
  - ✗ Не розпилюйте летючі субстанції, такі як інсектициди, на яку б то не було поверхню приладу.
  - ✗ Відкривайте або закривайте дверцятта холодильника тільки тоді, коли в межах радіусу руху дверцят немає дітей.
  - ✗ Даний прилад не призначений для використання особами (включаючи дітей) з обмеженими фізичними, сенсорними або ментальними можливостями або при відсутності досвіду і знань, якщо тільки їх не контролює і не дає їм інструкції по використанню приладу особа, відповідальна за їхню безпеку.
  - ✗ Не зберігайте занадто багато продуктів в морозильній камері, щоб уникнути більш тривалого часу роботи компресора або випадання продуктів. Рекомендується не перевищувати лінію завантаження ашків. Загальна вага продуктів не повинна перевищувати 30 кг. Щоб уникнути випадання продуктів на підлогу, не відкривайте ящик морозильної камери занадто сильно або під кутом.
  - ✗ **УВАГА!** Не використовуйте механічні прилади або інші методи прискорення процесу заморожування, за винятком тих, які рекомендовані виробником.
  - ✗ Не складуйте в приладі вибухонебезпечні предмети, зокрема аерозольні балони з горючим наповнювачем.
  - ✗ у разі виникнення будь-якої проблеми з освітленням в холодильнику, зв'яжіться з нашою спеціалізованою сервісною службою для усунення проблеми, не допускається проводити заміну самостійно.
- ### Поради по зберіганню продуктів у холодильнику
- Гарячі продукти харчування необхідно охолоджувати до кімнатної температури перед розміщенням їх в холодильник для зберігання.
  - Помийте або очистіть продукти харчування і висушіть всі краплі води на них перед розміщенням в холодильник.
  - Продукти харчування, які будуть зберігатися в холодильнику, повинні бути герметично закриті. Це допоможе запобігти випаровуванню вологи з продуктів і як наслідок їх сушінню.
  - Продукти для розміщення на зберігання повинні сортуватися по категоріям. Продукти, які споживаються щодня, необхідно розміщувати на передній частині полиць. Це допоможе уникнути тривалого відкриття дверцят, а також закінчення їх терміну придатності, в разі якщо ви забули вжити їх в їжу.
  - По можливості розміщуйте продукти на відстані від внутрішніх стінок холодильника і морозильника, щоб уникнути пошкодження внутрішнього пластику.
  - Не рекомендується перевантажувати холодильник надмірною кількістю продуктів харчування. Між продуктами має бути невелика відстань, що дозволить холодному повітрю рівномірно обтікати їх і забезпечить найкращі результати зберігання.
  - Не зберігайте продукти з високим вмістом вологи біля внутрішніх стінок, оскільки вони можуть примерзнути до стінок. Кладіть продукти на відстані від внутрішніх стінок.
  - Уникайте безпосереднього контакту продуктів (особливо продуктів, що містять масло, олію) з внутрішнім пластиком, оскільки вони можуть пошкодити його. Тому краще змащувати масляні забруднення в разі їх виявлення.
  - Розморозьте заморожені продукти у відділенні холодильника. Ви можете використовувати заморожені продукти для зниження температури в холодильнику і сприяти енергозбереженню.
  - Деякі овочі, наприклад, цибуля, часник, імбир, водянні горіх та інші види кореневищних овочів, можуть довгий час зберігатися при нормальній температурі. Немає необхідності зберігати їх в холодильнику.
  - Метаболізм кабачків, динь, папай, бананів, ананасів може прискорюватися в холодильнику, тому не варто зберігати їх там. Зберігання зелених фруктів в холодильнику протягом певного часу може прискорити їх дозрівання.
  - Продукти, нарізані на невеликі порції замерзнуть швидше і їх буде легше розморозити і приготувати. Рекомендована вага кожної порції становить менше 2,5 кг.
  - Краще упакувати продукти перед розміщенням їх в морозильній камері. Зовнішня сторона упаковки повинна бути сухою, також необхідно уникати прилягання упаковок одна до одної. Пакувальні матеріали повинні бути без запаху, без повітря, не отруйні і нетоксичні.
  - Не завантажуйте надмірну кількість свіжих продуктів в морозильник.
- ### Поради по енергозбереженню
- Цей прилад призначений для використання в побутових і подібних умовах:

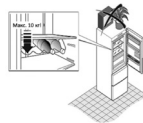



# ПОПЕРЕДЖЕННЯ

- у кухонних зонах для персоналу в магазинах, офісах та інших виробничих умовах;
  - у фермерських будівлях і клієнтами в готелях, мотелях та іншій інфраструктурі житлового типу;
  - в умовах режиму пансіону «проживання плюс сніданок»;
  - у громадському харчуванні і подібних умовах, не пов'язаних з торгівлею.
- ⓪ Встановіть прилад в прохолодній, сухій кімнаті з достатньою вентиляцією. Не накривайте вентиляційні отвори.
- ⓫ Ніколи не загороджуйте ніякі вентиляційні отвори і решітки на приладі.
- ⓬ Не тримайте дверцята приладу відкритими занадто довго при розміщенні або вилученні продуктів з холодильника. Чим коротше час на який відкриті дверцята, тим менше льоду формується в морозильній камері.
- ⓭ Не встановлюйте температуру на позначку нижче необхідної.
- ⓮ Забезпечте наявність достатнього місця для відводу повітря від основи холодильника і його бокових стінок.
- ⓯ Залиште простір справа, зліва, ззаду і зверху при встановленні. Це допоможе скоротити споживання енергії і знизить ваші витрати на електрооспонування.

## ПЕРЕД ВИКОРИСТАННЯМ

### Опис

Дана схема може трохи відрзнятися від комплектації холодильника, який Ви придбали.

- 1) Пляфон LED освітлення
- 2) T.ABT
- 3) полиця для винних стелажів
- 4) загальні полиці
- 5) складна полка
- 6) полиця для ящиків з овочами та фруктами
- 7) Ящика для фруктів і овочів
- 8) скляна кришка»My zone»
- 9) Ящик»My zone»
- 10) верхній тримач для пляшок
- 11) великий тримач для пляшок з перегородкою
- 12) багатофункціональний тримач для пляшок
- 13) ящики морозильної камери
- 14) УФ-стерилізація FreshTurbo
- 15) Світлодіодна лампа холодильника
- 16) кришка ящика для овочів і фруктів
- 17) кришка ящика з регульованою температурою
- 18) ящики морозильної камери



### Місце розміщення

#### Правила та умови монтажу:

⓪ Холодильник повинен бути встановлений на рівній і твердій поверхні, де на нього не потраплятиме пряме сонячне світло, де можна легко і зручно відкривати дверцята холодильника. Якщо холодильник поміщається на нерівну поверхню, як підставка повинні використовуватися рівні міцні та вогнестійкі матеріали. Якщо холодильник злегка нестійкий, ви можете подовжити або вкоротити ніжки холодильника, що настроюються, повертаючи їх за годинниковою або проти годинникової стрілки.

⓫ Для забезпечення правильної роботи холодильника трохи нахилений назад - конструктивна особливість.

#### Правила зберігання і транспортування:

⓪ Упакований холодильник повинен зберігатися при відносній вологості не більше 80% в закритих приміщеннях з природною вентиляцією у вертикальному положенні.

⓫ Якщо холодильник відключений від мережі на тривалий час, необхідно вийняти всі продукти, розморозити морозильну камеру і зробити прибирання камер. Дверцята після прибирання залишити трохи відкритими, щоб в камерах не з'явився неприємний запах.

⓬ Транспортувати холодильник необхідно у вертикальному положенні будь-яким видом критого транспорту, надійно закріпивши його, щоб виключити будь-які можливі удари, переміщення і падіння всередині транспортного засобу.

Реалізація: реалізація здійснюється згідно місцевого законодавства країни.

#### Підготовка до використання

Зніміть упаковку, підставку з пінопласту і клеючу стрічку, що фіксує аксесуари. Перевірте супровідну документацію та аксесуари. У разі розбіжності в комплектації зверніться в магазин протягом 14 днів з моменту покупки. Пересуньте холодильник у відповідне місце – дивіться розділ «Місце розміщення». Рекомендується почистити корпус перед використанням. Протріть зовнішню і внутрішню частину холодильника вологою м'якою ганчіркою перед розміщенням в нього продуктів харчування. Після вивіривання і очищення приладу, дайте йому постояти в неробочому стані не менше 6 годин перед включенням, щоб забезпечити його нормальну роботу. Після відключення холодильника від електромережі, температура холодильної та морозильної камери автоматично встановлюється на 5°C і -18°C відповідно. Відділення My Zone працює в режимі холодильного пристрою. Ручна настройка режиму: можна задати температуру натисканням кнопки «налаштування температури» (дивіться розділ «Функції» цього керівництва). Завантажте холодильник продуктами харчування після того, як він деякий час попрацював і відділення холодильника достатньо охолодилося.

## ФУНКЦІЇ

### Панель управління

#### ⓪ Опис значення основних кнопок на панелі управління дисплею:

- A** Кнопка регулювання температури холодильної камери.
- B** Кнопка регулювання температури морозильної камери.
- D** Кнопка регулювання температури режимів «My zone» (Моя зона).
- C** Кнопка вмикання/вимикання/функції Режиму відпустки.
- E** Кнопка блокування і розблокування дисплею.

#### ⓪ Опис функцій на панелі управління дисплею:

- a** Значок функції швидкого охолодження: вказує, що включена функція швидкого охолодження.
- b** Індикатор значення температури холодильної камери.
- c** Значок функції швидкої заморозки: вказує, що включена функція швидкого заморозування.
- d** Індикатор показує значення температури морозильної камери.
- e** Індикатор показує значення режимів «My zone» (Моя зона).
- f** Значок функції режиму відпустки: вказує чи включений режим відпустки в системі охолодження.
- g** Значок блокування: Показує статус блокування/розблокування основного дисплею.



## Опис функцій

### Перше підключення

Після першого підключення холодильника до джерела електроживлення загоряється дисплей; задане за замовчуванням значення температури холодильної камери -5 °С, задане за замовчуванням значення температури морозильної камери -18 °С, значення температури за замовчуванням для «My Zone» (Моя зона) – приблизно 0 °С.

### Блокування та розблокування екрану дисплея

**Розблокування:** при вимкненій панелі дисплея відкриття дверцят холодильної камери або торкніться будь-якої кнопки на дисплеї – загоряється значок замка «g». В цей же час натисніть функціональну кнопку блокування «E» і утримуйте її протягом 3 секунд; пролунає звуковий сигнал, згасне значок «g». Це означає, що екран дисплея розблоковано і він світиться.

**Ручне блокування:** після розблокування панелі дисплея натисніть і утримуйте функціональну кнопку блокування «E» протягом 3 секунд; після того як пролунає звуковий сигнал, загориться індикатор значка «g» - це свідчить про те, що панель дисплея заблоковано, а сам дисплей відключиться через 30 секунд без натискання кнопки.

**Автоблокування:** якщо двері холодильної камери зачинено і протягом 30 секунд не проводиться жодна дія на кнопку, панель дисплея автоматично відключиться і блокується.

### Налаштування температури холодильної камери (2 ~ 8 °С)

Після розблокування дисплея натисніть кнопку індикатора «A» для регулювання температури холодильної камери, пролунає звуковий сигнал, далі увійдете в меню налаштування показників температури холодильної камери, після цього при кожному натисканні кнопки «A» буде звучати звуковий сигнал, і механізм настройки індикатора температури холодильної камери буде зменшено на 1 одиницю. Температурні режими холодильної камери працюють в циклі «08» - «07» - «06» - «05» - «04» - «03» - «02» - «01».

### Налаштування температури морозильної камери (-16 ~ -24 °C)

Після розблокування дисплея натисніть кнопку індикатора «B» для регулювання температури морозильної камери, пролунає звуковий сигнал, далі увійдете в Меню налаштування показників температури морозильної камери, після цього при кожному натисканні кнопки «B» буде звучати звуковий сигнал, і механізм налаштування індикатора температури морозильної камери буде зменшено на 1 одиницю. Температурні режими морозильної камери працюють в циклі: «-16» - «-17» - «-18» - «-19» - «-20» - «-21» - «-22» - «-23» - «-24» - «-16».

### Налаштування температури «My zone» / Моя зона

Після розблокування дисплея натисніть кнопку індикатора «C» для регулювання температури «My zone» (Моя зона), прозвучить звуковий сигнал, далі увійдете в Меню налаштування показника температури «My zone» (Моя зона), після цього при кожному натисканні кнопки «C» буде звучати звуковий сигнал, і індикатор температури можна перемикає між такими циклами, як «Фрукти та овочі» - «Свіжість при 0 °С» - «М'яке заморожування» - «Фрукти та овочі».

### Швидке охолодження

Після розблокування дисплея натисніть і утримуйте кнопку «A» протягом 3 секунд, далі пролунає звуковий сигнал, загориться індикатор функції швидкого охолодження «a», і в результаті запуститься програма швидкого охолодження в холодильній камері. У цьому стані холодильна камера запуститься відповідно до налаштувань, і одразу після входу в функцію швидкого охолодження через 3 години автоматично буде виконано вихід з неї. Після розблокування дисплею, індикатор функції швидкого охолодження «A» продовжує горіти в режимі роботи; для відключення функції натисніть і утримуйте кнопку «a» протягом 3 секунд, далі пролунає звуковий сигнал, і значок функції швидкого охолодження згасне, іншими словами, функція охолодження в холодильній камері буде відключена.

Ⓢ У режимі швидкого охолодження неможливо проводити регулювання температури холодильної камери. Якщо для регулювання температури натиснута кнопка «A», то значок функції швидкого охолодження «A» блимає, вказуючи при цьому на те, що операція не може бути виконана.

### Швидке заморожування

Після розблокування дисплея натисніть і утримуйте кнопку «B» протягом 3 секунд, пролунає звуковий сигнал, підсвічування піктограми функції швидкої заморозки «c», і, таким чином, запуститься програма швидкого заморожування. У цьому стані морозильна камера буде працювати відповідно до налаштувань, і після входу в функцію швидкого заморожування через 50 годин автоматично буде виконано вихід з неї. Після розблокування дисплея значок функції швидкої заморозки «c» продовжує горіти в режимі роботи. Для відключення функції натисніть і утримуйте кнопку «B» протягом 3 секунд, далі пролунає звуковий сигнал, і значок функції швидкої заморозки «C» згасне, іншими словами, функція заморозки в морозильній камері буде відключена.

Ⓢ Примітка! Функція автоматично вимикається через 50 годин. Потім холодильник працюватиме в колишньому режимі.

Ⓢ У разі необхідності заморожування великої кількості продуктів за один раз рекомендується включити функцію швидкого заморожування за 24 години перед використанням морозильної камери.

Ⓢ У режимі швидкого заморожування неможливо провести регулювання температури морозильної камери. Якщо для регулювання температури натиснута кнопка «B», то значок функції швидкого заморожування «C» блимає, вказуючи при цьому на те, що операція не може бути виконана.

### Режим відпустки

Після розблокування дисплея натисніть кнопку функції режиму відпустки «D», прозвучить звуковий сигнал, далі підсвічування піктограми функції режиму відпустки «f», і, таким чином, запуститься програма режиму відпустки. У цьому стані холодильна камера буде працювати відповідно до налаштувань і відобразити температуру 17 °С. Після розблокування дисплея на піктограмі, що функції відпустки «f», що світиться, натисніть кнопку функції відпустки «D» прозвучить звуковий сигнал, а значок функції відпустки «f» буде вимкнено, іншими словами, функція режиму відпустки буде відключена.

Ⓢ У режимі відпустки настройка температури охолодження не може бути виконана. Якщо для регулювання температури натиснута кнопка «A», то блимає піктограма функції відпустки «f», який вказує при цьому на те, що операція не може бути виконана.

### Сигнал відкритих дверей

При відкритті дверей холодильної камери більше 3 хвилин система охолодження дає 3-кратний сигнал кожні 10 секунд; якщо двері холодильної камери залишаються відкритими більше 7 хвилин, то система буде давати 3-х кратний сигнал кожні 5 секунд, поки двері холодильника не буде закрито.

### Пам'ять при перебої з електропостачанням

Робочий статус збою електроживлення миттєво зберігається в пам'яті, і після повторного включення режиму електроживлення робота системи охолодження виконується за попередніми налаштуваннями.

Ⓢ Примітка! Якщо дія над кнопкою тієї чи іншої функцією не виконується довше 5 секунд, то встановлені значення підтверджуються, а інші кнопки натискаються для оперативного підтвердження налаштувань. Після встановки значень, індикатор відображає задану температуру. Через 30 секунд у відсутності будь-яких дій після натискання кнопки дисплей погасне.



### Багатоканальний потік повітря

Холодильник оснащений системою багатоканального повітряного потоку, за допомогою якого холодні потоки повітря розташовані на кожному рівні полиць. Це допомагає підтримувати рівномірну температуру і забезпечувати більш тривале збереження свіжості продуктів.

### Багатоканальний потік повітря

Холодильник оснащений системою багатоканального повітряного потоку, за допомогою якого холодні потоки повітря розташовані на кожному рівні полиць. Це допомагає підтримувати рівномірну температуру і забезпечувати більш тривале збереження свіжості продуктів.

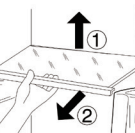

# ФУНКЦІЇ

## Полиця HCS

Полиця над овочевим ящиком оснащена екологічною рослинною мембраною з респіраторною функцією. Продукти залишатимуться свіжими протягом тривалого часу.

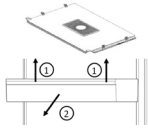

## Налаштування висоти полиць

В холодильнику є ящик для фруктів і овочів. Він підходить для зберігання фруктів, овочів і т.п. Полицю можна переставити на необхідне місце, розсташуйте вушка з обох сторін полки на напрямні і засуньте її до упору.

## Шухляда «My zone» / Моя зона

Температура в ящику підтримується на рівні -2°C до +3°C в сталому режимі. Вона може дещо змінюватися в залежності від різної температури навколишнього середовища або режиму роботи холодильника. Він підходить для зберігання свіжої риби, м'яса і приготовленої їжі протягом 1-2 днів.

Залежно від вимог збереження продуктів відсік «My zone» (Моя зона), р0 °С. У відповідності до вимог до зберігання продуктів, для забезпечення оптимальної поживної цінності продуктів може бути обрана найбільш відповідна температура від -3 °С до +5 °С.

- Для зберігання овочів і фруктів, температура приблизно, як в холодильній камері;
- Для зберігання в Свіжій зоні температура, як в холодильній камері, приблизно має бути до 0 °С;
- Для зберігання свіжої риби температура має бути близько до -3 °С.

## Лампа у відділенні холодильника

Параметри лампи: 2 Вт C4F640/C4F639\* або 5 Вт C4F740/C4F739\* макс. 5 Вт. Лампа світлодіодна забезпечує мале споживання енергії і довгий термін служби. Якщо є несправності, зв'яжіться по гарячій лінії зі службою підтримки клієнтів.

## Великий обсяг зберігання

### Налаштування температури холодильника

Для ефективного використання енергії за винятком нижнього ящика в холодильнику або морозильній камері, інші ящики можна виймати для зберігання великої кількості продуктів харчування.

▲ Не блокуйте місце циркуляції повітря в морозильній камері і дотримуйтесь відстані 15 мм від нього, а також не затуляйте продуктами сенсор морозильної камери, дотримуйтесь відстані 15 мм від нього (сенсор розташований у морозильній камері над скляною полицею з правого боку).

▲ Деякі функції можуть відрізнятися в залежності від моделі холодильника.

## Рекомендоване зберігання різних продуктів

Оскільки холодне повітря циркулює всередині холодильника, то у відсіку для зберігання може спостерігатися температурна різниця. Різні види продуктів повинні розміщуватися в різних місцях відсіку в залежності від їх властивостей.

1. Напої, консервовані продукти, торти тощо.
2. Вино, шампанське, тощо
3. Молоко, сир, тощо
4. Молоко, сир, тощо
5. У Зоні 0 °С: свіжа риба, м'ясо або приготована їжа тощо протягом 1-2 днів, аналогічно що і для пункту 8.
6. Приготоване м'ясо, свіжа риба і м'ясо, тощо
7. Заморожені продукти невеликого розміру або упаковані продукти.
8. Заморожені продукти, морозиво, тощо
9. Великі порції заморожених продуктів.
10. Яйця, масло, сир і т.д.
11. Напої і т.д.
12. Йогурт, сир і т.д.

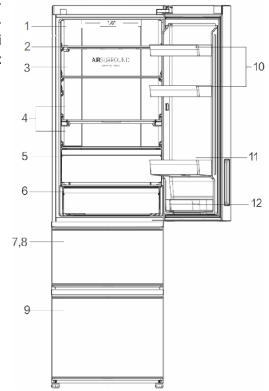

## ОБСЛУГОВУВАННЯ

### Очищення

▲ Холодильник необхідно регулярно чистити для запобігання появи запаху зіпсованих продуктів. В цілях безпеки відключіть холодильник від мережі перед його очищенням. Чистіть холодильник м'якою тканиною або губкою, змоченою в теплій воді (можна додати м'який засіб для чищення). Висушіть краплі води на поверхні холодильника за допомогою сухої м'якої тканини. Завжди утримуйте дверний ущільнювач в чистоті.

▲ Холодильник дуже важкий. Коли ви рухаєте його для очищення або ремонту, подбайте про те, щоб не пошкодити підлогу. Не пересувайте холодильник розгойдуючи його, щоб не пошкодити підлогу.

▲ Не бризкайте на прилад і не поливайте його водою, щоб уникнути негативного впливу на властивості електричної ізоляції.

▲ Не очищуйте жорсткою щіткою, дратуючою водою, миючим порошком, бензином, амілацетатом, ацетоном та іншими органічними розчинниками, кислотою або лугом. Очищуйте спеціальним засобом для миття холодильника, щоб уникнути пошкодження, або теплою водою і м'яким миючим засобом.

▲ Не торкайтеся до холодних металевих деталей вологими руками, інакше ваша шкіра може прилипнути до холодних металевих деталей.

### Розморожування морозильної камери

▲ Морозильна камера розморожується автоматично. Ручне управління не потребується.

▲ При очищенні, не чистіть холодні скляні полиці теплою водою, оскільки скло може тріснути внаслідок різкої зміни температури і призвести до тілесних травм або втрати майна.

### Заходи в разі переривання електроживлення

Навіть влітку продукти можуть зберігатися в холодильнику протягом декількох годин після припинення подачі електроживлення. Якщо трапляється припинення подачі електроенергії, зателефонуйте в електроенергетичну компанію, щоб запитати про тривалість відключення. Не кладіть додаткові продукти харчування в холодильник при відключенні і намагайтеся відкрити дверцятка якомога рідше. У разі отримання попереднього оповіщення про припинення подачі електроенергії протягом більше 24 годин, заздалегідь підготуйте трохи льоду та помістіть його в контейнер у верхній частині відділення холодильника.

▲ В ході зростання температури в холодильнику при відключенні електроживлення або в разі інших несправностей, термін зберігання

## ОБСЛУГОВУВАННЯ

ня та придатність до вживання продуктів харчування скорочуються.

### Видаліть всі продукти

Якщо холодильник не буде використовуватись тривалий час, відключіть його від мережі і очистіть його способом, описаним вище. Залиште дверцята холодильника відкритими, щоб запобігти виникненню неприємних запахів від продуктів, що залишилися в холодильнику.

⚠ Щоб забезпечити належний термін служби холодильника, рекомендуємо не вимикати холодильник доки не з'явиться необхідність.

### Перед від'їздом на вихідні або у відпустку

Перед від'їздом на вихідні або у відпустку вимкніть подачу електроенергії. Видаліть всі продукти і почекайте поки розтане весь іний. Після цього очистіть і висушіть внутрішню частину, залиште дверцята холодильника відкритими, щоб запобігти виникненню неприємних запахів від продуктів, що залишилися в холодильнику.

### Переміщення холодильника

Відключіть холодильник від мережі. Видаліть всі продукти. Закріпіть полиці і контейнер для фруктів і овочів в холодильнику, а також полиці та інші рухомі частини в морозильній камері, за допомогою клейкої стрічки. Закрийте дверцята і закріпіть їх клейкою стрічкою. Не нахиляйте холодильник більш ніж на 45 градусів (кут до вертикалі), щоб уникнути пошкодження системи охолодження. Не рухайте холодильник за ручку, щоб уникнути пошкодження пристрою або тілесних ушкоджень.

## ВИЯВЛЕННЯ ТА УСУНЕННЯ НЕСПРАВНОСТЕЙ

Перед тим як звернутися в сервісний центр, спочатку ознайомтеся з таблицею виявлення і усунення несправностей. Це може зекономити як ваш час, так і ваші гроші. Таблиця містить загальні проблеми, за винятком тих, які викликані дефектами в якості виконання, або в матеріалі холодильника.

Проблема	Причина	Рішення
<b>Робота холодильника</b>		
Компресор не працює	<ul style="list-style-type: none"> <li>*Холодильник працює в цикле розморожування.</li> <li>*Холодильник не підключений до мережі електроживлення.</li> <li>*Холодильник ВІДКЛЮЧЕНИЙ.</li> </ul>	<ul style="list-style-type: none"> <li>✓ Це нормально для холодильника с автоматичним розморожуванням.</li> <li>✓ Переконайтеся в тому, що вилка щільно вставлена в розетку.</li> <li>✓ Нажміть і утримуйте кнопку «Живлення» протягом 3 секунд або більше, щоб перезапустити холодильник або поверніть ручку з положення ВІМК в положення вибору температури.</li> </ul>
Холодильник запускає охолодження часто або на дуже тривалий час	<ul style="list-style-type: none"> <li>*Температура ззовні або всередині дуже висока.</li> <li>*Холодильник був відключений від мережі впродовж довгого часу.</li> <li>*Дверцята відкриваються дуже часто або на тривалий час.</li> <li>*Дверцята відділення холодильника/морозильної камери закриваються нещільно.</li> <li>*Температура морозильної камери настроєна на занадто низьку.</li> <li>*Дверний ущільнювач відділення холодильника/морозильної камери брудний, зношений, розтрісканий або невідповідний.</li> </ul>	<ul style="list-style-type: none"> <li>✓ В даному випадку для холодильника нормально працювати довше.</li> <li>✓ Зазвичай потрібно від 8 до 12 годин, щоб холодильник повністю охолодився.</li> <li>✓ Тепле повітря надходить до холодильника і змушує його частіше запускатися. Не відкривайте дверцята занадто часто.</li> <li>✓ Переконайтеся в тому, що холодильник знаходиться на рівній поверхні і ніякі продукти або контейнери не торкаються дверцят. Дивіться «відкривання/закривання дверцят/ящика» в розділі «Попередження».</li> <li>✓ Установіть температуру на більш високу відмітку, доки не буде досягнута задовільна температура холодильника. Досягнення стабільності температури холодильника займає 24 години.</li> <li>✓ Почистіть або замініть дверний ущільнювач. Відсутність герметичності в дверному ущільнювачі може призвести до більш тривалого часу роботи холодильника для підтримання бажаної температури.</li> </ul>
<b>Занадто висока температура</b>		
Занадто висока температура в відділенні холодильника / морозильної камери	<ul style="list-style-type: none"> <li>*Дверцята занадто часто відкриваються або залишаються відкритими занадто довго.</li> <li>*Встановлена занадто висока температура.</li> <li>*Дверцята не закриваються щільно.</li> </ul>	<ul style="list-style-type: none"> <li>✓ Тепле повітря потрапляє в холодильник кожний раз, коли дверцята відкриваються. Намагайтесь відкрити дверцята якомога рідше.</li> <li>✓ Встановіть іншу температуру.</li> <li>✓ Дивіться «відкривання/закривання дверцят/ящика» в розділі «Попередження».</li> </ul>
Температура в морозильній камері занадто висока, тоді як температура в холодильнику нормальна	<ul style="list-style-type: none"> <li>*Встановлена занадто висока температура в морозильній камері.</li> </ul>	<ul style="list-style-type: none"> <li>✓ Встановіть температуру морозильної камери на більш низьку відмітку. Досягнення стабільності температури холодильника займає 24 години.</li> </ul>
<b>Вода/волога/іній на зовнішній поверхні холодильника</b>		
Волога накопичується на зовнішній поверхні холодильника або між двома дверцятами	<ul style="list-style-type: none"> <li>*Вологий клімат.</li> <li>*Дверцята холодильника закриті нещільно. Це призводить до конденсації холодного повітря в холодильнику і теплого повітря ззовні.</li> </ul>	<ul style="list-style-type: none"> <li>✓ Це нормально у вологому кліматі. Кількість вологи зменшиться при зменшенні вологості.</li> <li>✓ Дивіться «відкриття/закриття дверцят/ящика» в розділі «Попередження».</li> </ul>
<b>Неприємні запахи в холодильнику</b>		
Внутрішня сторона холодильника брудна	<ul style="list-style-type: none"> <li>*Внутрішню поверхню холодильника необхідно почистити.</li> <li>*В холодильнику зберігаються продукти з різним запахом.</li> </ul>	<ul style="list-style-type: none"> <li>✓ Очистіть внутрішню поверхню холодильника.</li> <li>✓ Щільніше загортайте продукти.</li> </ul>

## ВИЯВЛЕННЯ ТА УСУНЕННЯ НЕСПРАВНОСТЕЙ

Якщо ви чуєте	
Звуковий сигнал	<ul style="list-style-type: none"> <li>*Відсік холодильника відкритий.</li> <li>*Температура в морозильнику надто висока.</li> <li>*Відділення холодильника відкрите.</li> <li>*Температура в морозильній камері занадто висока.</li> </ul>
Неординарні звуки	<ul style="list-style-type: none"> <li>*Холодильник розташований не на рівній поверхні.</li> <li>*Холодильник торкається деяких предметів поблизу нього.</li> </ul>
Легкий шум схожий з течією води	<ul style="list-style-type: none"> <li>*Це звук холодильної системи.</li> </ul>
Нагрівання корпусу	<ul style="list-style-type: none"> <li>*Працює протиконденсатна система.</li> </ul>

## ТЕХНІЧНІ ХАРАКТЕРИСТИКИ

Модель:	C4F640*	C4F740*	A4F639*	A4F739*
Загальний об'єм, л:	400	401	388	389
Корисний об'єм камери охолодження/морозильної камери, л:	285/115	286/115	285/103	286/103
Корисний об'єм відділення швидкозаморожувальних продуктів, л	22	22	22	22
Характеристика морозильної камери:	*/***	*/***	*/***	*/***
Продуктивність морозильної камери на добу, кг:	12	12	12	12
Клас енергоспоживання:	A+	A++	A+	A++
Споживання електроенергії за рік, кВт/год:	378	297	366	287
Корегований рівень звукової потужності, дБА	36	36	36	36
Кліматичний клас:	SN-N-ST-T	SN-N-ST-T	SN-N-ST-T	SN-N-ST-T
Номінальна потужність системи відтавання, Вт	200	200	200	200
Споживана потужність нагрівальних систем, Вт	200	200	200	200
Управління:	електронне	електронне	електронне	електронне
Тип холодоагенту:	R600a	R600a	R600a	R600a
Габарити (Ш × В × Г), мм:	595×2000×682	595×2000×682	595×2000×682	595×2000×682
Вага, кг:	79	80	83	84
Габарити в упаковці (Ш × В × Г), мм:	645×2043×723	645×2043×723	645×2043×723	645×2043×723
Вага в упаковці, кг:	86	87	90	91

\* = в залежності від комплектації холодильника (колір)

\*\* = визначення рівнів звукової потужності і звукової енергії джерел шуму по звуковому тиску - ГОСТ Р ІСО 3744-2013

Місяць та рік виготовлення холодильника розміщено на інформаційній таблиці всередині камери холодної води.

## ГАРАНТІЙНЕ І ПІСЛЯГАРАНТІЙНЕ СЕРВІСНЕ ОБСЛУГОВУВАННЯ

З усіх питань щодо сервісного обслуговування або придбання додаткових аксесуарів просимо звертатися до продавця, у якого ви придбали цей виріб, або в один з авторизованих сервісних центрів Хайер. До початку використання виробу уважно ознайомитися з інструкцією з експлуатації. Задоволення вимог споживача після закінчення гарантійного терміну проводиться відповідно до чинного законодавства.

Повідомляємо Вам, що наша продукція сертифікована щодо відповідності російським вимогам безпеки відповідно до Закону РФ «Про захист прав споживачів».

Інформацію по сертифікації наших приладів, дані про номер сертифіката та строк його дії, Ви також можете отримати в Службі підтримки клієнтів (див. «Гарантійний талон»). Безкоштовна гаряча лінія: Росія 8-800-250-43-05, Казахстан 8-800-2000-17-06, Білорусь 9-10-800-2000-17-06).

# MUNDARIJA

Mahsulotning o'ralish va utilitatsiya qilinishi.....	22
Ogohlantirish.....	22
Foydalanishdan oldin.....	24
Funksiyalari.....	24
Xizmat ko'rsatish.....	26
Nosozliklarni aniqlash va bartaraf etish.....	27
Texnik ko'rsatkichlari.....	28
Kafolatli va kafolatdan keyingi servis xizmat ko'rsatilishi.....	28
Eshiklarni qayta osish.....	29

## Shartli belgilar



## Aksessuarlar

Quyida keltirilgan ro'yxatga muvofiq aksessuarlarning va tegishli adabiyotning mavjudligini tekshiring:

- 1 x foydalanuvchi uchun qo'llanma
- 1 x eshik menteseleri
- 1 x eshik mente qopqog'i
- 1 x kafolat kartasi
- 1 x energiya samaradorligi belgisi
- 1 x qopqoqli muz qutisi
- 1 x tuxum stendi

Ishlab chiqaruvchi dizayn va jihozlarga o'zgartirishlar kiritish huquqini o'zida saqlab qoladi.

## MAHSULOTNI O'RASH VA UTILITATSIYA QILISH

### Utilitatsiya qilish

Agar sizning sovutkichingizni boshqa ishlatish mumkin bo'lmasa, va siz uni tashlab yubormoqchi bo'lsangiz, atrof-muhitga zarar yetkazmaslik uchun, sovutkichni to'g'ri utilitatsiya qilish kerak. Qo'shimcha ma'lumot olish uchun mahalliy kommunal xizmatlarga murojaat qiling. Agar sovutkich utilitatsiyaga mo'ljallangan bo'lsa, undan boshqa foydalanish mumkin bo'lmaganligini uchun, elektr ta'minot shnurini imkon qadar korpusga yaqinroq joyidan kesib oling, sovutkichning eshiklarini, zichlashtiruvchi rezinalarini va tokchalarini ajratib oling. Sovutkichning sovutish tizimiga zarar yetkazmaslikka harakat qiling. Utilitatsiya qilayotganda mehnat muhofazasi va xavfsizlik texnikasining umumiy qoidalariga rioya qiling. Ushbu mahsulotni utilitatsiya qilish bo'yicha qo'shimcha ma'lumotlari kompaniyaning sizning shahringizdagi ofislari, chiqindilarni bartaraf etish bilan shug'ullanadigan kommunal xizmatlar bilan yoki ushbu mahsulot xarid qilingan magazin bilan bog'langan holda olishingiz mumkin.



## OGOHLANTIRISH

### Uskunadan birinchi bor foydalanishdan oldin

Mo'ljallanayotgan foydalanish: Ushbu uskuna faqatgina quruq, usti yopiq maishiy sharoitlarda foydalanish uchungina loyihalangan. Boshqa turdagi foydalanish ko'zda tutilmagan foydalanish deb hisoblanadi va u jarohatlanishga olib kelishi mumkin, bu esa ishlab chiqaruvchini javobgarlikdan ozod etadi.

#### Nima qilish lozim ...

- ✓ Shtepsel vilkasi sovutkich ostidagi joyda chegaralanib qolmaganligiga ishonch hosil qiling.
- ✓ Sovutkichni o'chirayotganda va yoqayotganda kabelni emas, vilkani ushlang.
- ✓ Sovutkichni joydan-joyga surayotganda elektr ta'minot shnuri ustidan yurilmasligiga hamda unga zarar yetkazilmasligiga ahamiyat bering.
- ✓ Shtepsel vilkasiga zarar yetmaganligiga ishonch hosil qiling, agar shunday bo'lsa, imkon qadar elektr ta'minotni o'chirib shtepsel vilkasini ehtiyotkorlik bilan uzib qo'ying, shuningdek uni almashtirish uchun avtorizatsiyalangan servis markazi mutaxassisi bilan maslahatlashing.
- ✓ Sovutkich yon-atrofida gaz yoki boshqa yonuvchi gaz sizib chiqish manbaalari yo'qligiga ishonch hosil qiling. Gaz sizib chiqishi mavjud bo'lsa, gaz chiqishini to'xtatish uchun klapani o'chiring; eshik va oynalarni oching, lekin sovutkich yoki boshqa har qanday uskunalarining elektr ta'minot shnurini yoqmaganda hamda o'chirmang.
- ✓ Sovutkichni tozalash va unga xizmat ko'rsatish uchun uni elektr ta'minotdan uzib qo'ying.
- ✓ Sovutkich eshikchasini dastasidan ushlab oching, eshikchalar orasidagi masofa juda tor bo'lishiga ahamiyat bering, shuning uchun barmoqlar tiqilib qolishidan ehtiyot bo'ling.
- ✓ Sovutkichni o'chirgandan so'ng, uni takroran yoqish uchun kamida 5 daqiqa qoldiring, chunki tez-tez qayta o'chirib-yoqish kompressorga zarar yetkazishi mumkin.
- ✓ **DIQQAT!** Uskunaning korpusidagi yoki o'rnatiladigan konstruksiyadagi ventilyatsiya teshiklarini to'sib qo'ymang.
- ✓ Sovutkichni utilitatsiya qilishda, bolalarning tasodifan uning ichiga qamalib qolishini oldini olish maqsadida, sovutkichning eshiklarini yechib qo'ying, eshikning zichlashtirigichlarini, tokchalarini olib tashlang, ularni kerakli joyga joylashtiring.
- ✓ Ushbu uskunadan 8 yosh va undan katta bolalar, jismoniy, sezish yoki aqliq qobiliyatlari cheklangan odamlar, shuningdek ularning tajribasi va bilimlari bo'lmagan holda – ularni uskunadan xavfsiz tarzda va uchrashi mumkin bo'lgan xavf-xatarlarni tushunish nuqtai-nazaridan nazorat qilib yoki yo'riq ko'rsatib turilsalar – foydalanishlari mumkin.
- ✓ Sovutkich yaxshi shamollatiladigan xonada joylashtirilishi lozim. Sovutkichning ustidan kamida 20 sm va yon-atrofida kamida 15 sm joy bo'lishiga ishonch hosil qiling.
- ✓ Sovutkich va gaz trubasi orasida minimal masofa 15 sm, ular bir-biriga tegib turishiga yo'l qo'yilmaydi.
- ✓ Sovutkich qurilmasi shunday joylashtirilishi kerakki, shtepsel rozetkasiga qo'l yetishi mumkin bo'lsin.

#### Nima qilish lozim emas ...

- ✓ Sovutkich 220–240 V kuchlanishli 50 Gs chastotali o'zgaruvchi tok elektr tarmog'idan ishlaydi. Noto'g'ri kuchlanishga ulanganda sovutkich ishga tushmasligi, harorat rostlagichi, kompressorga zarar yetishi, kompressor ishlashida nome'yorlik shovqin paydo bo'lishi mumkin. Zaruriyat bo'lsa avtomatik kuchlanish stabilizatori o'rnatning.
- ✓ Sovutkich uchun ishonchli yerga ulanish zarur. Sovutkichning kuchlarish kabeli 3 simli (yerga ulanish bilan) shtepsel vilkasi bilan jihozlangan, u 3 simli (yerga ulanish bilan) standart rozetkaga mos keladi. Hyeq qachon uchunchi kontakt (yerga ulanish) simini kesib tashlamang yoki ajratib oling. Sovutkich o'rnatilgandan keyin vilka qo'l yetadigan joyda bo'lishi kerak.
- ✓ Hyeq qachon sovutkich ichida oson alanganuvchi, portlash xavfiga ega bo'lgan yoki korroziya jihatdan faol bo'lgan moddalarni saqlamang.
- ✓ Sovutkich ichida tibbiy dori vositalarini, bakteriologik yoki kimyoviy moddalarni saqlamang. Ushbu sovutkich maishiy elektr uskunasi

## OGOHLANTIRISH

hisoblanadi. Uning ichiga qat'iy harorat sharoitida saqlanishi talab etiladigan materiallarni joylashtirish tavsiya etilmaydi.

\* Yung'ir kelib chiqishini oldini olish maqsadida sovutkichning bevosita yaqinida benzin yoki boshqa oson alangalanuvchi moddalarni saqlamang va ulardan foydalanmang.

\* Yuqorida joylashgan predmetlarning qulashi natijasida tan jarohat yetkazilishining oldini olish maqsadida, nobargaroz predmetlarni (og'ir obyektlarni, suyuqlik solingan idishlarni) sovutkichning ustki qismiga qo'ymang.

\* Sovutkich eshigiga yoki butikalarga ushlab turguchiga osilmang. Eshik vertikal holatdan siljib qolishi mumkin, butikalarga ushlab turg'urilib ketishi yoki sovutkich ag'darilib ketishi mumkin.

\* Mahsulotlar va ichimliklarni sovutkichga solayotganda va undan olayotganda muzlatish kamerasi eshigini, tokchalarni yoki uning korpusini bosmang.

\* Sovutkich ishlayotgan vaqtda muzlatish kamerasining ichki yuzasiga qo'bilan tegmang, ayniqsa qo'llaringiz nam bo'lsa, chunki qo'llaringiz yuzaga muzlab yopishib qolishi mumkin.

\* Sovutkichning elektr izolyatsiyasi himoyalanganligini ta'minlash uchun sovutkichni tozalayotganda unga suv sepmang va suv bilan yummang, sovutkichni nam joyda yoki suv quyilib ketishi mumkin bo'lgan joyda saqlamang. Sachragan suvlarni va dog'larini toza yumshoq mat bilan tozalab tashlang va quritling.

\* Sovutkichni ta'mirlash, bo'laklarga ajratish va unga o'zgartirishlar kiritish ishlarini ixtisoslashgan servis markazi mutaxassisi tomonidan bajarilishi lozim.

\* Sovutkichni har qanday keskin yoki qo'pol harakatlantirilishi uning sovutuvchi naychalariga zarar yetkazishi mumkin. Natijada mulk yo'qotilishi yoki tan jarohati yetishi mumkin.

\* Go'daklarga va bolalarga muzlatish kameralari ichiga kirib olishiga yo'l qo'ymang.

\* **DIQQAT!** Elektr asboblarni mahsulotlarni saqlash bo'lmlarida saqlamang, ishlab chiqaruvchi tomonidan tavsiya etilgan holatlar bundan mustasno.

\* **DIQQAT!** Tizimda yuqori bosim ostidagi xladagent mavjud. Tizimni ochmang. Xizmat ko'rsatish faqat ixtisoslashgan servis markazi mutaxassisi tomonidan bajarilishi lozim.

\* **DIQQAT!** Xladagent konturiga zarar yetkazilishiga yo'l qo'ymang.

\* Sovutkichning ichki qismlarini quritish uchun sochni quritish uchun mo'ljallangan fendan foydalanmang. Hidlarni yo'qotish uchun sovutkich ichiga yonayotgan shamlarni joylashtirmang.

\* Uchuvchan substansiyalarni, shu jumladan har qanday insektitsidlarni uskuna yuzalariga sepmang

\* Sovutkich eshiklarini faqatgina eshik harakatlanish radiusida bolalar bo'lmagan vaqtadagina oching yoki yoping.

\* Ushbu uskunadan jismoniy, sezish yoki aqliy qobiliyatlari cheklangan odamlar (shu jumladan bolalar), yoki ularning tajribasi va bilimlari bo'lmaganligi sababli – ularni uskunadan xavfsiz tarzda va uchrashi mumkin bo'lgan xavf-xatarlarni tushunish nuqtai-nazaridan nazorat qilib yoki yo'riq ko'rsatib turilmasalor – foydalanishlari mumkin emas.

\* Kompresioner haddan ortiq uzoq vaqt moyabandi ishlashini yoki mahsulotlarning tushib ketishini oldini olish maqsadida, muzlatish kamerasida haddan ziyod ko'p mahsulot saqlamang. Yashiklarni yuklash chizig'idan oshirib yuborish tavsiya etilmaydi. Mahsulotlarning umumiy og'irligi 30 kg dan oshmasligi kerak. Mahsulotlarning polga tushib ketishini oldini olish maqsadida, muzlatkich kamerasini haddan tashqari kuchli tarzda yoki burchak ostida ochmang.

\* **DIQQAT!** Muzdan tushirish jarayonini tezlashtirish uchun mexanik asboblardan yoki boshqa uslublardan foydalanmang, ishlab chiqaruvchi tomonidan tavsiya etilgan holatlar bundan mustasno

\* Sovutkich uskunasi ichida portlash xavfi bo'lgan obyektlarni, xususan ichida alangalanuvchi moddasi bo'lgan aerool ballonlarini yig'mang va saqlamang.

\* Sovutkichning ichidagi yoritish tizimida biror-bir muammo yuzaga kelsa, muammoni bartaraf etish uchun bizing ixtisoslashgan servis xizmatimiz bilan bog'laning, uni almashtirish ishlarini mustaqil ravishda amalga oshirilmagicha yo'l qo'ylmaydi.

### Mahsulotlarni sovutkichda saqlash bo'yicha maslahatlar

① Issiq mahsulotlarni sovutkichda saqlash uchun joylashtirishdan oldin ular xona harorati darajasigacha sovutilishi lozim.

② Oziq-ovqat mahsulotlarini sovutkichga joylashtirishdan oldin ularni yuving yoki tozalang va ulardagi barcha suv tomchilarini quriting.

③ Sovutkichda saqlanadigan oziq-ovqat mahsulotlari germetik ravishda yopilgan bo'lishi kerak. Bu mahsulotlardan namlik bug'lanib qichib ketishini va o'z o'rnida ularning aynisini oldini oladi.

④ Saqlanadigan mahsulotlar turiga qarab ajratilishi lozim. Kundalik iste'mol qilinadigan mahsulotlar tokchalarning oldi qismida joylashtirilishi lozim. Bu holat sovutkich eshigini zaruriyatsiz ochib turilishi holatlarini oldini oladi, shuningdek mahsulotlarni iste'mol qilishni yoddan chiqarib ularning yaroqlik muddat o'tib aynib qolishini oldini olishga yordam beradi.

⑤ Sovutkichning ichki plastigiga zarar yetirishining oldini olish maqsadida, mahsulotlarni imkon qadar sovutkichning ichki devorlaridan biroq uzoqroq masofada joylashtiring.

⑥ Sovutkichni haddan ziyod ko'p mahsulotlar bilan to'ldirib yuborish tavsiya etilmaydi. Mahsulotlar orasida ozgina masofa bo'lishi lozim, bu sovuq havoning mahsulotlarni bir tekisda qamrab olishiga va saqlashda eng maqbul natijalarga erishishga imkoniyat beradi.

⑦ Yuqori namlikka ega bo'lgan mahsulotlarning sovutkichning ichki devorlariga tegib turgan holatda saqlamang. Aks holda mahsulotlar sovutkich devoriga muzlab yopishib qolishi mumkin. Mahsulotlarni sovutkichning ichki devoridan biroq uzoqroq masofada joylashtiring.

⑧ Mahsulotlarning (ayniqsa tarkibida yog' bo'lgan mahsulotlarning) sovutkichning ichki devoriga tegib turishidan saqlaning, chunki ayrim turdagi yog'lar plastikka zarar yetkazishi mumkin. Shuning uchun yog'simon ifloslanishlar aniqlansa, ularni tozalab tashlang yaxshi.

⑨ Muzlagan mahsulotlarni sovutkich bo'lmasida muzdan tushiring. Siz muzlagan mahsulotlarni sovutkichning haroratini pasaytirish uchun sovutkichda saqlanishigiz mumkin va bu bilan energiya tejalishiga yordam berishingiz mumkin.

⑩ Ayrim sabzavotlar, maralana, piyoz, sarimsoq, zanjabil (imbir) suv yong'og'i va boshqa ildizpoyli sabzavotlar uzoq vaqt davomida oddiy haroratda saqlanishi mumkin. Ularni sovutkichda saqlash zaruriyati yo'l qo'ylmang.

⑪ Kobog'chalar, qovun, papayya, banan, ananaslarning metabolizmi sovutkichda kuchayishi mumkin, shuning uchun ularni sovutkichda saqlash tavsiya etilmaydi. Yashil mahsulotlarning ma'lum bir muddat sovutkichda saqlanishi ularning pishishini tezlashtirishi mumkin.

⑫ Kichik porsiyalarga kesilgan mahsulotlar tezroq soviydi va ularni muzdan tushirish va tayyorlash ham osanroq bo'ladi. Har bir porsiyangiz tavsiya etiladigan og'irligi 2,5 kg dan kamroq bo'lishi tavsiya etiladi.

⑬ Mahsulotlarni muzlatish kamerasiga joylashtirishdan oldin ularni o'rab olgan yaxshi. O'ranning tashqi tomoni quruq bo'lishi kerak, shuningdek o'ramlarning bir-biriga yopishib qolmasligiga harakat qiling. O'rash materiali hidsiz, havosiz, zaharli bo'lmasligi va notoksik bo'lishi lozim.

⑭ Haddan tashqari ko'p miqdorda sarfil mahsulotlarni muzlatkichga joylashtirmang.

### Energiyani tejash bo'yicha maslahatlar

① Ushbu uskuna maishiy va shunga yaqin bo'lgan sharoitlarda foydalanishga mo'ljallangan:

- do'konlar, ofislar va boshqa ishlab chiqarish sharoitlarida xodimlar uchun oshxona zonalarida;

- fermerlik tushootlarida va mehmonxonalarda, motellar va turar-joy turidagi boshqa infrastrukturallarda mijozlar uchun;

- "yashab inish va nonushta" rejimidagi pansionlar sharoitida;

- savdo bilan bog'liq bo'lgan sharoitlardagi umumiy ovqatlanish va shunga o'xshash tarmoqlarda.

② Uskunani salqin, quruq, yetarlicha shamollatiladigan xonada joylashtiring. Ventilatsiya teshiklarini yopib qo'ymang.

③ Uskunaning hiech qaysi ventilatsiya teshiklarini va panjaralarini hiech qachon to'sib qumang.

④ Uskuna eshigini mahsulotlarni joylashtirish yoki sovutkichdan chiqarish uchun juda uzoq muddatga ochib turmang. Eshikni ochib turish vaqti qanchalik qisqa bo'lsa, muzlatish kamerasida shunchalik kam muz hosil bo'ladi.

⑤ Harorat ko'rsatkichini zaruriyidan past bo'lgan holatga o'rnatmang.

⑥ Sovutkichning asos qismida va uning yon devorlarida havo o'tishi uchun yetarli joy bo'lishini ta'minlang.

⑦ O'rnatayotganda sovutkichning o'ng, chap, orqa va yuqorigi qismida masofa qoldiring. Bu energiya sarfini kamaytiradi va sizning elektr quvvati uchun xarajatlaringizni kamaytiradi.

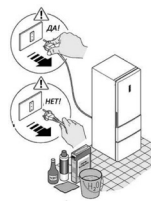

## ISHLATISHDAN OLDIN

### Tavsifi

Bu sxema Siz xarid qilgan sovutgich to'plamidan bir oz farq qilishi mumkin

- 1) LED yorug'lik soyasi
- 2) T.ABT
- 3) sharob tokchalari uchun javon
- 4) umumiy javonlar
- 5) katanadigan javon
- 6) sabzavot va meva qutilari uchun javon
- 7) meva va sabzavot qutisi
- 8) «mening zonam» shisha qopqog'i
- 9) «mening zonam» qutisi
- 10) yuqori shisha ushlagich
- 11) ajratuvchi katta shisha ushlagich
- 12) ko'p funktsiyali shisha ushlagich
- 13) muzlatgich qutilari
- 14) FRESHTURBO UV sterilizatsiyasi
- 15) sovutgichning LED chirog'i
- 16) sabzavot va mevalar qutisi qopqog'i
- 17) harorat bilan boshqariladigan tortma qopqog'i
- 18) muzlatgich qutilari



### Joylashtirish o'rni

#### Montaj qoidalari va shartlari:

ⓐ Sovutgich to'g'ridan-to'g'ri quyosh nuri tushmaydigan, muzlatgichning eshiklari osongina va qulay tarzda ochiladigan tekis va mustahkam yuzaga o'rnatilishi kerak. Sovutgich notekis yuzaga qo'yilgan bo'lsa, stand sifatida tekis, bardoshli va yong'inga chidamli materiallardan foydalanish kerak. Sovutgich biroz beqaror bo'lsa, sozlanishi muzlatgich oyoqlarini soat yo'nalishi bo'yicha yoki soat milliga teskari burab uzaytirish yoki qisqartirish mumkin.

ⓑ To'g'ri ishlashini ta'minlash uchun muzlatgich biroz orqaga egilgan - dizayn xususiyati.

#### Saqlash va tashish qoidalari

ⓐ O'rtingan sovutgich nisbiy namligi 80% dan ortiq bo'lmagan sharoitda, tabiiy shamollatishga ega bo'lgan yopiq xonalarda vertikal holatda saqlanishi lozim.

ⓑ Uzoq muddatga elektr tarmog'idan uzilgan sovutkichi ichidan barcha mahsulotlarni chiqarib tashlab, muzlatish kamerasini muzdan tushirish va kameralarni tozalash kerak. Tozalangandan keyin, kameralarda noxush hid paydo bo'lishini oldini olish uchun, sovutkichning eshiklarini biroz ochiq qoldirish kerak

ⓐ Sovutkichni vertikal holatda istalgan turdagi usti yopiq transportda, sovutkichni har qanday ehtimoliy zarblar, surilib ketish va ag'darilib tushishning yuzaga kelishini oldini olgan holda ishonchli tarzda mahkamlab tashish mumkin.

**Sotuv:** Sotish shartlari mamlakatning mahalliy qonunchiligiga muvofiq amalga oshiriladi.

#### Foydalanishdan oldin tayyorlab olish

O'rmini, penoplasti asosni va yopishqoq lentani, mahkamlovchi aksessuarlarni olib tashlang. Ilova qilingan hujjatlar va aksessuarlarni tekshiring. Komplektatsiyada tafovut bo'lsa, xarid qilingandan keyin 14 kun ichida magazinga murojaat qiling. Sovutkichni tegishli joyga surib joylashtirish – «Joylashtirish o'rni» bo'limiga qarang. Foydalanishdan oldin korpusni tozalash tavsiya qilinadi. Sovutkichga oziq-ovqat mahsulotlarni joylashtirishdan oldin uning tashqi va ichki qismlarini namlangan yumshoq mato bilan tozalang. Uskunani tekis joylashtirib, tozalangandan so'ng, uni yoqishdan oldin normal holatda ishlashini ta'minlash uchun, sovutkichni yoqilmagan holatda kamida 6 soatga qoldiring.

Sovutkich elektr ta'minot tarmog'iga ulanganidan so'ng sovutish va muzlatish kameralari avtomatik tarzda mo'ram ravishda 5 °C va -18 °C haroratga o'rnatiladi. MyZone bo'limasi sovutish qurilmasi rejimida ishlaydi. Rejimi qo'lda sozlash: «haroratni sozlash» tugmasini bosib haroratni o'rnatish mumkin (ushbu qo'llanmaning «Funksiyalari» bo'limiga qarang). Sovutkich ma'lum bir muddat ishlagandan so'ng va sovutkich bo'limasi yetarli darajada sovogandan keyin unga mahsulotlarni joylashtiring.

## FUNKTSIYALAR

### Boshqarish paneli

ⓐ **Displeyning boshqarish panelidagi asosiy tugmalar vazifasi tavsifi:**

- A** Sovitish kamerasi haroratini tartibga keltirish tugmasi
- B** Muzlatish kamerasi haroratini tartibga keltirish tugmasi
- C** «Mening hududim» / «My zone» tartiblari haroratini tartibga keltirish tugmasi
- D** yoqish / o'chirish / bo'shatish tartibi funktsiyasi tugmasi
- E** Displeyni qulflash va qulfdan ochish tugmasi

ⓐ **Displey boshqarish panelidagi funktsiyalar tavsifi:**

- a** Tez sovitish funktsiyasi belgisi: tez sovitish funktsiyasi yoqilganligini ko'rsatadi.
- b** Sovitish kamerasi harorati qiymati indikator.
- c** Tez muzlatish funktsiyasi belgisi: tez muzlatish funktsiyasi yoqilganligini ko'rsatadi.
- d** Indikator muzlatish kamerasi harorati qiymatini ko'rsatadi.
- e** «Mening hududim» / «My zone» tartiblari qiymatini ko'rsatadi.
- f** Bo'shatish tartibi funktsiyasi belgisi: sovitish tizimida bo'shatish tartibi yoqilganligini ko'rsatadi.
- g** Qulflash belgisi: Asosiy displeyning qulflanganligi/ochilganligi holatini ko'rsatadi.

### Funksiyalar tavsifi

#### Birinchi yoqish

Sovutgichni birinchi marta elektr ta'minoti manbasiga ulaganingizdan so'ng displey yorishadi; sovitish kamerasi haroratining o'zi belgilangan qiymati -5oC, muzlatish kamerasi haroratining o'zi belgilangan qiymati -18oC, «Mening hududim» / «My zone» tartiblari uchun o'zi belgilangan harorat qiymati – taxminan 0oC.

#### Displey ekranini qulflash va qulfdan ochish

**Qulfdan ochish:** displey paneli o'chirilgan holatida sovitish kamerasi eshikchasini oching yoki displeydagi istalgan tugmachani bosib – qulf belgisi «g» yorishadi. Shu vaqtning o'zida «E» funktsional qulflash tugmasini bosib 3 soniya davomida tutib turing; tovushli signal yangraydi, «g» belgisi o'chadi va bu degani – displey ekranini qulfdan ochilib yonib turganligini anglatadi.

**Qo'laki qulflash:** displey panelini qulfdan ochganingizdan so'ng «E» funktsional qulflash tugmachasini bosib 3 soniya davomida tutib turing; tovushli signal yangraganidan so'ng «g» belgisi indikator yonadi – bu displey paneli qulflanganligini anglatib, displey o'zi esa 30 soniyadan so'ng tugmachaga bosilmasdan o'chadi.

UZ





# FUNKTSIYALAR



**Avtoqulflash:** agar sovitsich kameroasi berk bo'lib 30 soniya davomida hech qanday tugmacha bosilmasa, displey paneli avtomatik ravishda o'chib qullanadi.

## Sovitsich kamerasi haroratini sozlash (2 ~ 8°C)

Displeyni qulfdan ochganingizdan so'ng sovitsich kamerasi haroratini sozlash uchun "A" indikator tugmachasini bosib, tovushli signal yangraydi, so'ngra sovitsich kamerasi harorati ko'rsatkichi menyusiga kiring, undan so'ng "A" tugmachasini har bir bosganingizda tovushli signal yangraydi va sovitsich kamerasi harorati indikatorini sozlash mexanizmi 1 birlikka kamayadi. Sovitsich kamerasining harorat tartiblari "08" - "07" - "05" - "04" - "03" - "02" - "08" davrlarida ishlaydi.

## Muzlatish kamerasi haroratini sozlash (-16 ~ -24 °C)

Displeyni qulfdan ochganingizdan so'ng muzlatish kamerasi haroratini sozlash uchun "B" indikator tugmachasini bosib, tovushli signal yangraydi, so'ngra muzlatish kamerasi harorati ko'rsatkichi menyusiga kiring, undan so'ng "B" tugmachasini har bir bosganingizda tovushli signal yangraydi va muzlatish kamerasi harorati indikatorini sozlash mexanizmi 1 birlikka kamayadi. Muzlatish kamerasining harorat tartiblari "-16" - "-17" - "-18" - "-19" - "-20" - "-21" - "-22" - "-23" - "-24" - "-16" davrlarida ishlaydi. **"Mening hududim" / "My zone" haroratini sozlash**

## Muzlatish kamerasining harorat tartiblari "-16" - "-17" - "-18" - "-19" - "-20" - "-21" - "-22" - "-23" - "-24" - "-16" davrlarida ishlaydi. **"Mening hududim" / "My zone" haroratini sozlash**

Displeyni qulfdan ochganingizdan so'ng "My zone" haroratini sozlash uchun "C" indikator tugmachasini bosib, tovushli signal yangraydi, so'ngra "My zone" harorati ko'rsatkichi menyusiga kiring, undan so'ng "C" tugmachasini har bir bosganingizda tovushli signal yangraydi va harorat indikatorini "Meva va sabzavotlar" - "Ooc da tarovat" - "Muloym muzdan tushirish" - "Meva va sabzavotlar" kabi davrlarga o'tkazish mumkin.

### Tez sovitsich

Displeyni qulfdan ochganingizdan so'ng "A" tugmachasini bosib 3 soniya davomida tutib turing, tovushli signal yangraydi, "a" tez sovitsich funksiyasi indikator yonadi va natijada sovitsich kamerasida tez sovitsich funksiyasi ishga tushadi. Bunday holatda sovitsich kamerasi sozlash muvofiq ishga tushadi va har bir tez sovitsich funksiyasiga kirganingizdan so'ng 3 soatdan so'ng bu funksiyadan avtomatik ravishda chiqiladi. Displeyni qulfdan ochganingizdan so'ng "A" tez sovitsich funksiyasi belgisi ishlash tartibida yoribish turishda davom etadi; funksiyani o'chirish uchun "a" tugmachasini bosib 3 soniya davomida tutib turing, keyin tovushli signal yangraydi va tez sovitsich funksiyasi belgisi o'chadi, boshqa so'z bilan aytganda, sovitsich kamerasidagi sovitsich funksiyasi o'chiriladi.

⊗ **Tez sovitsich tartibida sovitsich kamerasi haroratini tartibga keltirib bo'lmaydi. Agar haroratni tartibga keltirish uchun "A" tugmachasi bosilgan bo'lsa, "A" tez sovitsich funksiyasi belgisi mitillab, bu amal bajarilishi mumkin emasligini ko'rsatadi.**

### Tez muzlatish

Displeyni qulfdan ochganingizdan so'ng "B" tugmachasini bosib 3 soniya davomida tutib turing, tovushli signal yangraydi, "c" tez muzlatish funksiyasi belgisi yorishadi va shunday qilib, tez muzlatish funksiyasi yoqiladi. Bunday holatda muzlatish kamerasi sozga muvofiq ishlaydi va tez muzlatish funksiyasiga kirganingizdan 50 soatda so'ng undan avtomatik ravishda chiqiladi. Displey qulfdan ochilganidan so'ng "c" tez muzlatish funksiyasi belgisi ishlash tartibida yonib turadi. Funksiyani o'chirish uchun "B" tugmachasini bosib 3 soniya davomida tutib turing, keyin tovushli signal yangraydi va "C" tez muzlatish funksiyasi o'chadi, boshqa so'z bilan aytganda, muzlatish kamerasidagi muzlatish funksiyasi o'chiriladi.

⊗ **Izoh!** Funksiya 50 soatdan so'ng avtomatik ravishda o'chadi. Undan so'ng sovitsich avvalgi tartibda ishlaydi.

⊗ **Birdaniga katta miqdordagi oziq-ovqat mahsulotlarini muzlatish zarur bo'lgan hollarda tez muzlatish funksiyasini muzlatish kamerasini ishlatsizdan 24 soat oldin yoqish tavsiya qilinadi.**

⊗ **Tez muzlatish tartibida muzlatish kamerasi haroratini tartibga keltirib bo'lmaydi. Agar haroratni tartibga keltirish uchun "B" tugmachasi bosilgan bo'lsa, "C" tez muzlatish funksiyasi belgisi mitillab, bu amal bajarilishi mumkin emasligini ko'rsatadi.**

### Bo'shatish tartibi

Displeyni qulfdan ochganingizdan so'ng "D" bo'shatish funksiyasi tugmachasini bosib, tovushli signal yangraydi, keyin "f" bo'shatish funksiyasi belgisi yorishadi va shunday qilib, bo'shatish tartibi funksiyasi yoqiladi. Bunday holatda sovitsich kamerasi sozga muvofiq ishlaydi va 170s haroratni ko'rsatib turadi. Displey qulfdan ochilganidan so'ng "f" bo'shatish tartibi funksiyasi belgisi yonib turganida "D" bo'shatish funksiyasi tugmachasini bosib, keyin tovushli signal yangraydi va "f" bo'shatish funksiyasi belgisi o'chadi, boshqa so'z bilan aytganda, bo'shatish tartibi funksiyasi o'chiriladi.

⊗ **Bo'shatish tartibida sovitsich haroratini tartibga keltirib bo'lmaydi. Agar haroratni tartibga keltirish uchun "A" tugmachasi bosilgan bo'lsa, "f" bo'shatish funksiyasi belgisi mitillab, bu amal bajarilishi mumkin emasligini ko'rsatadi.**

### Ochiq eshik signali

Sovitsich kamerasi eshigining 3 daqiqadan ortiq vaqt davomida ochiq turgan holatida sovitsich tizimi har 10 soniya ichida 3 martali signal yangratadi; agar sovitsich kamerasi eshigi 7 daqiqadan ortiq vaqt davomida ochiq qolsa tizim sovitsich eshigi yopilmaguncha har 5 soniya ichida 3 martali signal beradi.

### Elektr ta'minoti uzilishida xotira

Elektr ta'minoti uzilishi ishchi holati xotirada bir lhzada saqlanib qoladi va elektr ta'minoti qaytdan yoqilganidan so'ng sovitsich tizimi avvalga sozlar bo'yicha ishlaydi.

⊗ **Izoh!** *Agar u yoki bu funktsiya tugmachasida 5 soniyadan uzoqroq vaqt ichida hech qanday amal bajarilmasa, belgilangan qiymatlar tasdiqlanadi, qolgan tugmachalar esa sozlarni tekshirish tasdiqlash uchun hosiladi. Qiymat belgilanganidan so'ng indikator belgilangan haroratni ko'rsatadi. 30 soniyadan so'ng agar hech qanday tugmachalarni bosish bo'yicha amal bajarilmasa displey so'nadi.*

## Ko'pkanalli havo oqimi

Sovitsich ko'pkanalli havo oqimi tizimi bilan jihazlangan bo'lib, bu tizim yordamida sovuq havo oqimlari har bir raf sathlarida joylashadi. Bu haroratni har maromda tutib turish va mahsulotlarini yanada uzoq vaqt davomida yaxshi saqlashga yordam beradi. **хорошее свежести продуктов.**

## Rafar balandligi sozlash

Sovitsichda meva va sabzavotlar solish uchun quti mavjud. U meva, sabzavotlar va shunga o'xshash mahsulotlarini saqlash uchun moslashtirilgan. Raf joyini o'zgartirish mumkin, rafni joyiga o'rnatish uchun rafning har ikkala tomonidagi teshiklarini yo'naltirgichlarga joylashtirib uni oxirigacha taring.



UZ



## HCS tokchasi

Sabzavotlar yashigining ustidagi tokcha respirator funksiyasiga ega bo'lgan ekologik o'simlik membranasi bilan ta'minlangan. Mahsulotlar uzoq muddat davomida sarhllilgicha qoladi.

## Tokchalar balandligini rostlash

Sovitsichda meva va sabzavotlar uchun yashik bor. U meva, sabzavotlar va xk.larni saqlash uchun mos keladi. Tokchalarini olib boshqa joyga o'rnatish mumkin, tokchani kerakli joyga o'rnatish uchun tokchaning ikkala tarafidagi maxsus teshikni yo'naltiruvchi joyga joylashtiring va oxirigacha kirgizing. Meva va sabzavotlar uchun yashik

## "Mening hududim" / "My zone" qutisi

Sandiqdagi harorat belgilangan rejimda -2°C dan +3°C gacha saqlanadi. Turli muhit haroratiga yoki muzlatgichning ishlash rejimiga qarab biroz farq qilishi mumkin. 1-2 kun davomida yangi baliq, go'sht va pishirilgan ovqatni saqlash uchun javob beradi.

Saqlanadigan mahsulotlar talablariga qarab "Mening hududim" / "My zone" bo'lmasi OoC. Mahsulotlarini saqlashga qo'yiladigan talablarga muvofiq, mahsulotlarning optimal oziq qiymatini ta'minlash maqsadida -3oC dan 5oC gacha eng qulay harorat tanlanishi mumkin.

- Meva va sabzavotlarni saqlash uchun harorat taxminan sovitsich kamerasidagiday bo'ladi;
- Yaxshi hududni saqlash uchun harorat sovitsich kamerasidagiday, taxminan 0oS bo'ladi;
- Yaxshi baliqni saqlash uchun harorat -3oS ga yaqin bo'ladi

## Sovitsich bo'lmisidagi lampochka

Chiroq parametrlari: 2w (C4F740/C4F739\* yoki 5W (C4F740/C4F739\* maksimal 5W. LED chiroq kam energiya sarfini va uzoq umr ko'rishni ta'minlaydi. Agar biron bir nosozlik bo'lsa, mijozlarga xizmat ko'rsatish bilan ishonch telefoniga murojaat qiling.

## Katta hajmga ega bo'lgan saqlash joyi

### Sovutkich haroratini sozlash

Pastki yashikdan tashqari, sovutkich va muzlatkichda energiyadan samarali foydalanish uchun, ko'p piqdordagi oziq-ovqat mahsulotlarini saqlash uchun boshqa yashiklarni chiqarib qo'yish mumkin.

▲ **Sovutkich kameramida havo ventilyatsiyasi joylarini to'sib qo'ymang va undan 15 mm masofa saqlang, shuningdek muzlatkichning sensorlarini mahsulotlar bilan to'sib qo'ymang va undan 15 mm masofa saqlang (sensor muzlatilish kamerasida o'ng tomonda shishali tokcha ustida joylashgan.)**

▲ **Ayrim funktsiyalar sovutkichning rusumiga qarab farq qilishi mumkin.**

## Turli mahsulotlar uchun tavsiya etilgan saqlash usullari

Sovuq havo sovutgich ichida aylanishi sababli saqlash bo'limasida harorat farq qilishi mumkin. Har xil mahsulotlar ularning xossalarga qarab bo'limaning turli joylarida joylashtirilishi lozim.

1. Ichimliklar, konserva mahsulotlari, tortlar va boshqalar
2. Vino, shampin vinosi va boshqalar
3. Sut, pishloq va boshqalar
4. Sut, pishloq va boshqalar
5. 0oC hududida yaxshi baliq, go'sht yoki pishirilgan ovqat va boshqalar 1-2 kun davomida, 8 banddagi kabi.
6. Pishirilgan go'sht, yaxshi baliq va go'sht va boshqalar
7. Kichik o'lchamli muzlatilgan mahsulotlar yoki qadoqlangan mahsulotlar.
8. Muzlatilgan mahsulotlar, muzqaymoq va boshqalar
9. Katta miqdordagi muzlatilgan mahsulotlar
10. Tuxum, yog', pishloq va boshqalar
11. Ichimliklar va boshqalar
12. Yogurt, tvorog va boshqalar.

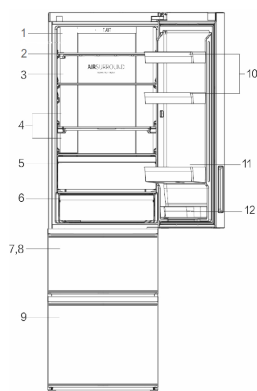
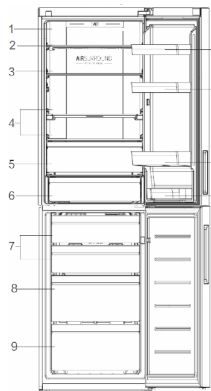

## XIZMAT KO'RSATISH

### Tozalash

▲ **Aynigan mahsulotlarning noxush hidi paydo bo'lishini oldini olish maqsadida sovutkichni muntazam ravishda tozalab turish kerak. Xavfsizlik maqsadlarida, sovutkichni tozalashdan oldin uni elektr tarmog'idan uzib qo'ying. Sovutkichni iliq suvda ho'llangan yumshoq mato yoki gubka bilan tozalang (yumshoq tozalash vositasini qo'shish mumkin). Sovutkich yuzasidagi suv tomchilarini quruq yumshoqmat bilan quritib oling. Eshik zichlashtirgichini doimo toza holda tuting.**

▲ **Sovutkich juda og'ir. Uni tozalash yoki ta'mirlash uchun surayotganda polga zarar yetmasligi choralarini ko'ring. Polga zarar yetmasligi uchun sovutkichni chayqatgan holda surmang.**

▲ **Elektr izolatsiyasiga salbiy ta'sir qilmasligi uchun, uskunaga suv sepmang va quyung.**

▲ **Sovutkichni qattiq cho'tka, simli cho'tka, kir yuvish kukuni, benzin, amilasetat, atseton va shunga o'xshash organik erituvchilari, kislotalar yoki ishqor bilan tozalamang. Zarar yetishini oldini olish uchun sovutkichlarni yuvish uchun mo'ljallangan maxsus vosita bilan yoki iliq suv va yumshoq yuvish vositasini bilan tozalang.**

▲ **Sovuq metalli detallarga nam qo'llaringiz bilan tegmang, aks holda teringiz sovuq metalli detallarga muzlab yopishib qolishi mumkin**

### Muzlatilish kamerasini muzdan tushirish

▲ **Muzlatilish kamerasi avtomatik tarzda muzdan tushiriladi. Qo'l yordamida boshqarish talab etilmaydi.**

▲ **Tozalayotganda sovuq shishasi tokchalarni iliq suv bilan quyung. Aks holda shisha haroratning keskin o'zgarishi natijasida yorilishi va tan jarohati yetishiga yoki mulkning yo'qotilishiga olib kelishi mumkin.**

### Elektr tarmog'ini uzilishi bo'yicha choralar

Hattoki yozda ham elektr ta'minoti uzilgandan so'ng sovutkichdagi mahsulotlar bir necha soat davomida saqlab turilishi mumkin. Agar elektr quvvatida uzilish ro'y bersa, uzilish davomiyligi haqida so'rash uchun elektroenergiya kompaniyasiga qo'ng'iroq qiling. Elektr ta'minoti o'chirilganda sovutkichga qo'shimcha mahsulotlarni qo'ymang va imkon qadar sovutkich eshigini kamroq ochishga harakat qiling. Agar elektr ta'minoti o'chirilishi to'g'risida avvaldan xabar berilgan bo'lsa va o'chirish 24 soatdan ortiq davom etadigan bo'lsa, oldindan biroq miqdorda muz tayyorlab oling va uni konteynerga solib, muzlatkichning yuqorigi bo'limasiga joylashtirib qo'ying.

▲ **Elektr ta'minoti o'chirilgandan keyin yoki boshqa nosozliklar holatida sovutkichda harorat oshgan sari, mahsulotlarni saqlash muddati va yeyishga yaroqlilik muddati qisqarib boradi.**

### Barcha mahsulotlarni olib tashlang

Agar sovutkichdan uzoq vaqt davomida foydalanilmaydigan bo'lsa, uni elektr tarmog'idan uzib qo'ying va yuqorida bayon etilgan uslub bilan tozalang. Sovutkichda qolgan mahsulotlardan noxush hid paydo bo'lishini oldini olish maqsadida sovutkich eshigini ochiq qoldiring.

▲ **Sovutkich belgilangan muddat ishlab berishini ta'minlash uchun, zaruriyat tug'ilmaguncha sovutkichni o'chirmaslik tavsiya etiladi.**

### Dam olishga chiqish yoki ta'tilga ketishdan oldin

Uzoq davom etadigan ta'tilga ketayotganda elektr ta'minotini uzib qo'ying. Barcha mahsulotlarni chiqarib tashlang va barcha qirov erib ketguncha kuting. Shundan so'ng sovutkichning ichki qismini tozalang va quriting, sovutkichda qolgan mahsulotlardan noxush hid paydo bo'lishini oldini olish maqsadida sovutkich eshigini ochiq qoldiring.

### Sovutkichni joydan-joyga ko'chirish

Sovutkichni elektr tarmog'ida uzing. Barcha mahsulotlarni chiqaring. Tokchalarni va meva-sabzavot uchun konteynerni, shuningdek boshqa harakatlanuvchi qismlarni muzlatkich ichiga yopishqoq lenta yordamida mahkamlab o'rnatish. Sovutkich eshigini yoping va uni yopishqoq lenta yordamida mahkamlang. Sovutkich tizimiga zarar yetkazmaslik uchun uni 45 gradusdan ortiq burchakka og'dirmang. Mulikka zarar yetishini hamda tan jarohati yetishini oldini olish maqsadida sovutkichni eshigidagi dasdasidan tutgan xolda harakatlantirmang.

## NOSOZLIKLARNI ANIQLASH VA BARTARAF ETISH

Servis markazga murojaat qilishdan avval nosozliklarni aniqlash va bartaraf qilish jadvali bilan tanishib chiqing. Bu sizning vaqtinigizni qanday bo'lsa, pulingizni ham xuddi shunday tejashga yordam beradi. Jadval umumiy muammolarga ega, bajarilish sifati yoki muzlatgich materialidagi nuqsonlar bilan chaqirilgan muammolardan tashqari.

Muammo	Sabab	Hal etish
<b>Muzlatgichning ishi</b>		
Kompressor ishlamayapti	<ul style="list-style-type: none"> <li>✗ Sovutkich muzdan tushirish siklida ishlamoqda.</li> <li>✗ Sovutkich elektr ta'minot tarmog'iga ulanmagan.</li> <li>✗ Sovutkich O'CHIRILGAN.</li> </ul>	<ul style="list-style-type: none"> <li>✓ Avtomatik tarzda muzdan tushirish rejimidagi sovutkich uchun bu me'yoriy holat.</li> <li>✓ Elektr vilkasi rozetkaga mustahkam ravishda kiritilganligiga ishonch hosil qiling.</li> <li>✓ Sovutkichni qayta ishga tushirish uchun «Elektr ta'minot» tugmasini bosing va 3 soniya yoki undan ortiqroq vaqt davomida ushlab turing yoki dastakni O'CHIRILGAN holatidan haroratni tanlash holatiga o'tkazing.</li> </ul>
Sovutkich sovutish jarayonini tez-tez ishga tushiryapti yoki uzoq vaqt davomida ishlamayapti	<ul style="list-style-type: none"> <li>✗ Tashqaridagi yoki ichkaridagi harorat o'ta baland.</li> <li>✗ Sovutkich elektr tarmog'idan uzoq muddatga uzib qo'yilgan.</li> <li>✗ Eshikcha tez-tez ochilmoqda yoki uzoq vaqt davomida ochiq qoldirilmoqda.</li> <li>✗ Sovutkich / muzlatkich eshikchasi zich yopilmayapti.</li> <li>✗ Muzlatkich kamerasi harorat juda past darajaga o'rnatilgan.</li> <li>✗ Sovutkich/muzlatkich eshikchasining zichlashtirgichi ifloslangan, yedirilib ketgan, yorilgan yoki mos emas.</li> </ul>	<ul style="list-style-type: none"> <li>✓ Bu holda sovutkichning uzoqroq vaqt ishlashi me'yoriy holat hisoblanadi.</li> <li>✓ Sovutkich to'liq sovushi uchun odatda 8 – 12 soat ketadi.</li> <li>✓ Iliq havo sovutkichga kirib keladi va uni tez-tez ishlashiga majbur qiladi. Eshikchani tez-tez ochmang.</li> <li>✓ Sovutkich tekich yuzada joylashganligiga hamda hych qanday mahsulotlar yoki idishlar eshikchaga tegib turmayotganligiga ishonch hosil qiling. «Ogohlantirishlar» bo'limidagi «Eshikcha/yashikni ochish/yopish» mavzusini ko'ring.</li> <li>✓ Sovutkichda qonqaril harorat o'rnatilgunga qadar balandroq harorat darajasini o'rnatning. Sovutkich haroratining mo'tadillashishiga 24 soat vaqt ketadi.</li> <li>✓ Eshikcha zichlashtirgichini tozalang yoki almashtiring. Eshik zichlashtirgichidagi germetiklikning yo'qotilishi sovutkichdagi zarur haroratni ushlab turish uchun uning uzoqroq vaqt davomida ishlashiga olib keladi.</li> </ul>
<b>Haddan tashqari yuqori harorat</b>		
Sovutkich/muzlatkich bo'limasida haddan tashqari baland harorat	<ul style="list-style-type: none"> <li>✗ Sovutkich eshikchasi tez-tez ochiladi yoki haddan ortiq uzoq vaqt davomida ochiq holatda qoladi.</li> <li>✗ Haddan ortiq yuqori harorat o'rnatilgan.</li> <li>✗ Eshikcha zich yopilmayapti.</li> </ul>	<ul style="list-style-type: none"> <li>✓ Sovutkich eshigi har gal ochilganda uning ichiga issiq havo kiradi. Eshikchani imkon qadar kamroq ochishga harakat qiling.</li> <li>✓ Haroratni qayta sozlang.</li> <li>✓ «Ogohlantirishlar» bo'limidagi «Eshikcha/yashikni ochish/yopish» mavzusini ko'ring.</li> </ul>
Muzlatkichdagi harorat juda baland, lekin bu vaqtda sovutkichdagi harorat me'yorda	<ul style="list-style-type: none"> <li>✗ Muzlatkichda juda yuqori harorat o'rnatilgan.</li> </ul>	<ul style="list-style-type: none"> <li>✓ Muzlatkich haroratini pastroq darajaga o'rnatning. Sovutkich haroratining mo'tadillashishiga 24 soat vaqt ketadi.</li> </ul>
<b>Sovutkichning tashqi yuzasidagi suv/namlik/qirov</b>		
Sovutkichning tashqi yuzasida yoki ikkita eshikcha orasida namlik yig'ilishi	<ul style="list-style-type: none"> <li>✗ Nam iqlim.</li> <li>✗ Sovutich eshikchasi zich yopilgan. Bu holat sovutkichdagi sovuq havoning hamda tashqaridagi iliq havoning kondensatsiyasiga olib keladi.</li> </ul>	<ul style="list-style-type: none"> <li>✓ Nam iqlim sharoitida bu me'yoriy holat hisoblanadi. Namlik yig'ilishi namgarchilik kamaygan sari yo'qoladi.</li> <li>✓ «Ogohlantirishlar» bo'limidagi «Eshikcha/yashikni ochish/yopish» mavzusini ko'ring.</li> </ul>
<b>Sovutkichdagi noxush hidlar</b>		
Sovutkichning ichki tomoni ifloslangan	<ul style="list-style-type: none"> <li>✗ Sovutkichning ichki yuzasini tozalash lozim.</li> <li>✗ Sovutkichda kuchli hidga ega bo'lgan mahsulotlar saqlanmoqda.</li> </ul>	<ul style="list-style-type: none"> <li>✓ Sovutkichning ichki yuzasini tozalang.</li> <li>✓ Mahsulotlarni zichroq qilib o'rang.</li> </ul>
<b>Agar siz quyidagilarni ehishtsangiz</b>		
Tovushli signal	<ul style="list-style-type: none"> <li>✗ Sovutkich bo'limasi ochiq holatda.</li> <li>✗ Sovutkichdagi harorat o'ta baland.</li> </ul>	<ul style="list-style-type: none"> <li>✓ Sovutkich eshigini yoping yoki ogohlantiruvchi signalni qo'lda o'chiring.</li> <li>✓ Uskuna birinchi bor ishga tushirilganda nisbatan baland harorat sababli bunday ogohlantiruvchi signal chiqarilishi me'yoriy holat hisoblanadi.</li> </ul>
Me'yordan tashqari tovushlar	<ul style="list-style-type: none"> <li>✗ Sovutkich notekis yuzada joylashgan.</li> <li>✗ Sovutkich uning yaqinida joylashgan ayrim obyektlarga tegib turibdi.</li> </ul>	<ul style="list-style-type: none"> <li>✓ Sovutkichning joylashish darajasini sozlash uchun oyoqchalardan foydalaning.</li> <li>✓ Uning yaqinidagi obyektlarni olib tashlang.</li> </ul>
Suv oqishiga o'xshash yengil shovqin	<ul style="list-style-type: none"> <li>✗ Bu muzlatgich tizimining ovozi.</li> </ul>	<ul style="list-style-type: none"> <li>✓ Me'yorda.</li> </ul>
Korpusning qizishi	<ul style="list-style-type: none"> <li>✗ Kondensatga qarshi tizim ishlamoqda.</li> </ul>	<ul style="list-style-type: none"> <li>✓ Bu tizim kondensat hosil bo'lishini oldini oladi va bu me'yordagi holat hisoblanadi.</li> </ul>

## TEXNIK TASNIFLAR

Rusumi	C4F640*	C4F740*	A4F639*	A4F739*
Umumiy hajmi, l	400	401	388	389
Sovitish/muzlatish kamerasing foydali hajmi, l	285/115	286/115	285/103	286/103
Tez buziladigan mahsulotlar aniq hajmi, l	22	22	22	22
Muzlatish kamerasi tasnifi	*/***	*/***	*/***	*/***
Muzlatish kamerasing bir sutkadagi mahsuldorligi, kg	12	12	12	12
Energiya iste'mol qilish sinfi	A+	A++	A+	A++
Bir yilda iste'mol qilinadigan elektr energiyasi, kVts	378	297	366	287
To'g'ri ishlangan ovoz darajasi, dBa	36	36	36	36
Iqlim sinfi	SN-N-ST-T	SN-N-ST-T	SN-N-ST-T	SN-N-ST-T
Eritish tizimining nominal quvvati, Vt	200	200	200	200
Isituvchi tizimlarining iste'mol quvvati, Vt	200	200	200	200
Boshqarish	Elektron	Elektron	Elektron	Elektron
Sovituvchi omil turi	R600a	R600a	R600a	R600a
O'lchamlari (KxBxCH), mm	595x2000x682	595x2000x682	595x2000x682	595x2000x682
Vazni, kg	79	80	83	84
Qadoqdagi o'lchamlari (KxBxCH), mm	645x2043x723	645x2043x723	645x2043x723	645x2043x723
Qadoqdagi vazni, kg	86	87	90	91

ИООЦЗИУФФ01М1Т1К0002

\* = muzlatgich jamlanmasiga bog'liq holda (rangli)

\*\* = tovush bosimi bilan shovqin manbalarining tovush kuchi va tovush energiyasini aniqlash - GOST R ISO 3744-2013

Sovutgichning ishlab chiqarilgan oyi va yili sovuq suv kamerasing ichidagi ma'lumot plitاسida mavjud.

## KAFOLATLI VA KAFOLATDAN KEYINGI SERVIS XIZMAT KO'RSATISH

Servis xizmati ko'rsatilishi yoki qo'shimcha ashyolarni xarid qilish bo'yicha barcha masalalar yuzasidan ushbu mahsulotni sizga sotgan tashkilotga yoki «Xayer»ning avtorizatsiyalangan servis markazlaridan biriga murojaat qilishingizni so'raymiz. Mahsulotdan foydalanishdan oldi foydalanish bo'yicha yo'riqMahsulotdan foydalanishdan oldi foydalanish bo'yicha yo'riqnoma bilan yaxshilab tanishib chiqishingizni so'raymiz. Kafolat muddati tugagandan so'ng iste'molchining talablarini qanoatlantirish amaldagi qonunchilikka binoan amalga oshiriladi.

Sizga shuni ma'lum qilamizki, bizning mahsulotlarimiz Rossiya Federatsiyasining «Iste'molchilarning huquqlarini himoya qilish to'g'risidagi» Qonunga binoan Rossiyaning xavfsizlik talablariga muvofiqlik yuzasidan sertifikatlangan.

Bizning uskunalarimizning sertifikatlanishi, sertifikat raqami va uning amal qilish muddati to'g'risidagi ma'lumotlarni Siz Mijozlarni qo'llab-quvvatlash xizmatidan ham olishingiz mumkin («Kafolat taloni»ga qarang. Beput lo'ng'iroq liniyasi Rossiya 8-800-250-43-05, Qozog'iston 8-800-2000-17-06, Belarus 9-10-800-2000-17-06.).

# ПЕРЕНАВЕШИВАНИЕ ДВЕРЕЙ / ПЕРЕНАВЕШИВАНИЕ ЕСІК / ПЕРЕНАВІШУВАННЯ ДВЕРЕЙ/ ESHIKLARNI BOSHQA JOYGA OSISH

Перенавеска двери, ремонт и обслуживание электрических, электронных частей, частей холодильного контура, должны производиться квалифицированными сотрудниками сервиса.

Перенавеска есіктерді жөндеу және қызмет көрсету электр, электрондық бөлшектер, бөлшектер тоңазытқыш контурдың жүргізілуі тиіс білікті қызметкерлері сервис.

Перенавеска двери, ремонт і облугування електричних, електронних частин, частин холодильного контуру, повинні проводитися кваліфікованими співробітниками сервісу.

Eshiklarni boshqa joyga osish, elektrik, elektron qismlarni, muzlatgich konturi qismlarini ta'mirlash va xizmat ko'rsatilishi servisning malakali mutaxassisi tomonidan o'tkazilishi kerak.

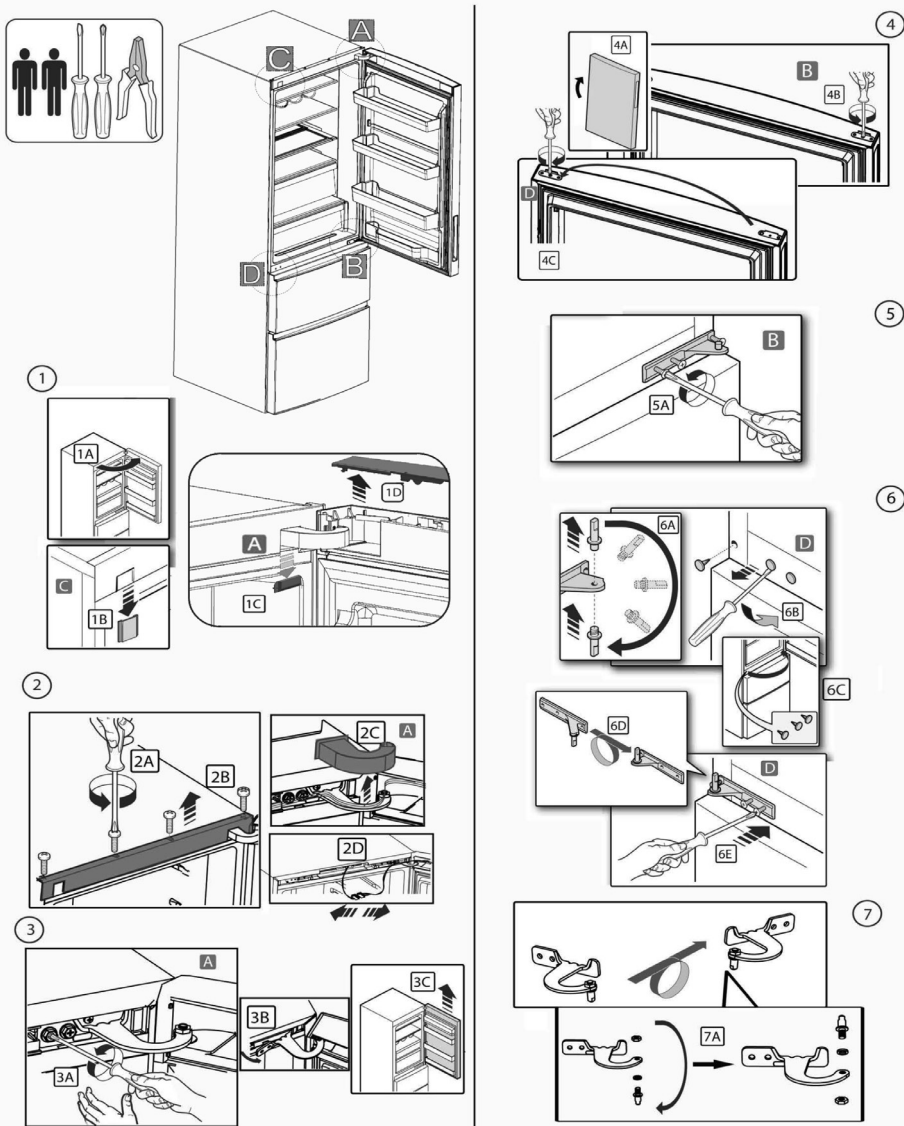

RUS

KZ

UA

UZ

# ПЕРЕНАВЕШИВАНИЕ ДВЕРЕЙ / ПЕРЕНАВЕШИВАНИЕ ЕСІК / ПЕРЕНАВІШУВАННЯ ДВЕРЕЙ / ЕСІКЛАРНИ БОШҚА JOYGA OSISH

8

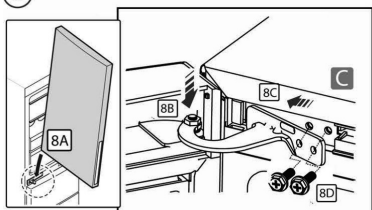

9

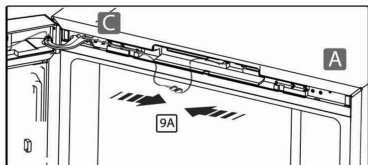

10

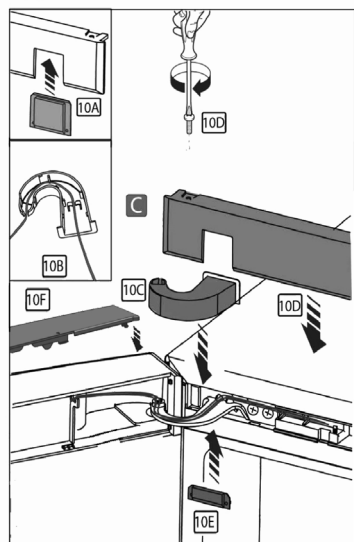

При прокладке кабеля двери через крышку петли, во избежание его перетирания, избегайте чрезмерного натяжения. При открытии и закрытии двери холодильника кабель должен находиться в свободном положении.

Есіктің кабелін топсаның қақпағы арқылы төсеген кезде, оның ысып кетуіне жол бермеу үшін қатты шиеленісті болдырмаңыз. Тоңазытқыштың есігін ашқанда және жапқанда, кабель еркін күйде болуы керек.

При прокладанні кабелю двери через кришку петлі, щоб уникнути його перетирання, уникайте надмірного натягу. При відкритті і закритті дверей холодильника кабель повинен знаходитися у вільному положенні.

Eshik simini menteşe qopqog'idan yotqizayotganda, uning ishqalanishiga yo'l qo'ymaslik uchun ortiqcha kuchlanishdan saqlaning. Sovutgich eshigini ochganda va yopishda sim erkin holatda bo'lishi kerak.

8, 10 і 13 пунктах о необходимости смазать ось петли небольшим количеством медицинского вазелина для предотвращения скрипов.

Қиылыстардың алдын алу үшін ілмектер осін аз мөлшерде медициналық вазелинмен майлау қажеттілігі туралы 8, 10 және 13 тармақтар.

8, 10 і 13 пунктах про необхідність змастити вісь петлі невеликою кількістю медичного вазеліну для запобігання скрипів.

Siqilishlarning oldini olish uchun pastadir o'qini oz miqdorda tibbiy vazelin bilan moylash zarurligi haqida 8, 10 va 13-bandlar.

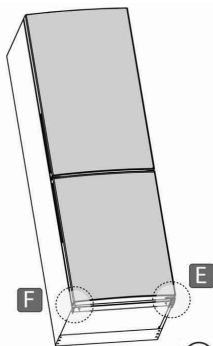
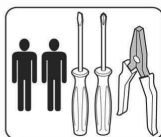

11

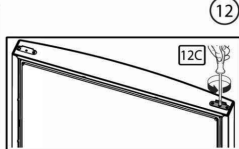
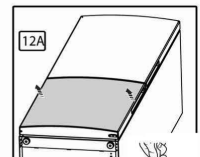
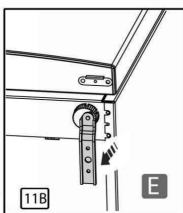
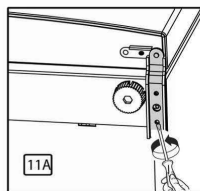

12

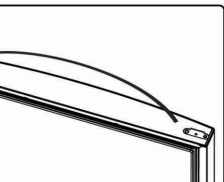
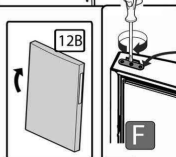

13

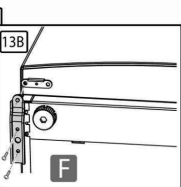
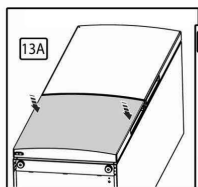

## Подключение холодильника к Wi-Fi

Подключите холодильник к Wi-Fi и вы сможете удаленно управлять вашим устройством.

### Для этого:

1. Загрузите приложение evo.



*Несколько важных советов:*

→ Убедитесь, что частота домашней сети Wi-Fi составляет 2,4 ГГц.

Это можно проверить в настройках вашего роутера.

→ Проверьте, включены ли Bluetooth и функция определения геолокации на вашем смартфоне.

→ Убедитесь, что ваш холодильник находится в зоне покрытия вашей сети.

→ Подойдите поближе к своему холодильнику.

2. Откройте приложение evo, создайте новую учетную запись или авторизуйтесь.

3. Перейдите в раздел «Дом», нажмите кнопку «Добавить устройство», либо кнопку «+» в верхнем правом углу.



4. Переведите холодильник в режим подключения, удерживая кнопку «Holiday» (Функция «Выходные») на контрольной панели холодильника в течение 3 секунд. Далее приложение должно найти и определить ваше устройство.

5. Следуйте инструкциям в приложении, чтобы завершить настройку.

\* Приложение evo в данный момент доступно только на территории РФ

## Тоңазытқышты Wi-Fi желісіне қосу

Тоңазытқышты Wi-Fi желісіне қосыңыз, сонда сіз құрылғыны қашықтан басқара аласыз.

### Ол үшін:

1. EVO қолданбасын жүктеп алыңыз.



*Бірнеше маңызды кеңестер:*

→ Үйдегі Wi-Fi желісінің жиілігі 2,4 ГГц екеніне көз жеткізіңіз. Мұны маршрутизатордың параметрлерінен тексеруге болады.

→ Bluetooth және смартфондағы орынды анықтау мүмкіндігі қосылғанын тексеріңіз.

→ Тоңазытқыштың желінің қамту аймағында екеніне көз жеткізіңіз.

→ Тоңазытқышқа жақындаңыз.

2. EVO қолданбасын ашыңыз, Жаңа тіркелгі жасаңыз немесе жүйеге кіріңіз.

3. "Үй" бөліміне өтіп, "Құрылғы қосу" түймесін немесе жоғарғы оң жақ бұрыштағы "+" түймесін басыңыз.



4. Тоңазытқыштың бақылау тақтасындағы "демалыс" ("Демалыс" функциясы) түймесін 3 секунд ұстап тұрып, тоңазытқышты қосылым режиміне қойыңыз. Әрі қарай, бағдарлама сіздің құрылғыңызды тауып, анықтауы керек.

5. Оранатуды аяқтау үшін қолданбадағы нұсқауларды орындаңыз.

\* Қазіргі уақытта EVO қосымшасы тек Ресей Федерациясының аумағында қол жетімді

### Підключення холодильника до Wi-Fi

Підключіть холодильник до Wi-Fi і ви зможете дистанційно керувати вашим пристроєм.

**Для цього:**

1. Завантажте додаток evo.



Кілька важливих порад:

→ Переконайтеся, що частота домашньої мережі Wi-Fi становить 2,4 ГГц.

Це можна перевірити в налаштуваннях вашого роутера.

→ Перевірте, чи ввімкнено функцію Bluetooth та геолокацію на вашому смартфоні.

→ Переконайтеся, що ваш холодильник знаходиться в зоні покриття вашої мережі.

→ Підійдіть ближче до свого холодильника.

2. Відкрийте додаток evo, створіть новий обліковий запис або увійдіть.

3. Перейдіть в розділ «Будинок», натисніть кнопку «Додати пристрій», або кнопку «+» у верхньому правому куті.



4. Переведіть холодильник в режим підключення, утримуючи кнопку "Holiday" («функція вихідні») на контрольній панелі холодильника протягом 3 секунд. Далі додаток повинен знайти і визначити ваш пристрій.

5. Дотримуйтесь інструкцій у додатку, щоб завершити налаштування.

\* Додаток evo в даний момент доступно тільки на території РФ

### Sovutgichni Wi-Fi-ga ulash

Sovutgichni Wi-Fi-ga ulang va siz qurilmangizni masofadan boshqarishingiz mumkin.

**Buning uchun:**

1. Evo dasturini yuklab oling.



*Bir nechta muhim maslahatlar:*

→ Uy Wi-Fi tarmog'ining chastotasi 2,4 gigertsli ekanligiga ishonch hosil qiling. Buni yo'riqnomta sozlamalarida tekshirish mumkin.

→ Smartfoningida Bluetooth va geolokatsiyani aniqlash xususiyati yoqilganligini tekshiring.

→ Sovutgichingiz tarmoq qamrov zonasida ekanligiga ishonch hosil qiling.

→ Sovutgichingizga yaqinroq boring.

2. Evo dasturini oching, yangi hisob yarateng yoki tizimga kiring.

3. "Uy" bo'limiga o'ting, "qurilma qo'shish" tugmasini yoki yuqori o'ng burchakdagi "+" tugmasini bosing.



4. Sovutgichning boshqaruv panelidagi "dam olish" tugmachasini ("dam olish kunlari" funktsiyasi) 3 soniya ushlab turish orqali muzlatgichni ulanish rejimiga qo'ying. Keyinchalik, ilova qurilmangizni topishi va aniqlashi kerak.

5. Sozlashni yakunlash uchun ilovadagi ko'rsatmalarga amal qiling.

\* Evo ilovasi hozirda faqat Rossiya federatsiyasi hududida mavjud



# Haier

## Головной офис:

«Haier Overseas Electric Appliances Corp. Ltd»

Хайер Оверсиз Электрик Апплаенсиз Корп. Лтд

Адрес:

Room S401, Haier Brand building, Haier Industry park Hi-tech Zone, Laoshan District Qingdao, China  
Рум S401, Хайер бренд билдинг, Хайер индастри парк Хай-тек зон, Лаошан дистрикт, Циндао, Китай

0060532409

V800000685

V8

## БЕСПЛАТНАЯ ГОРЯЧАЯ ЛИНИЯ

**8-800-250-43-05**

бесплатный звонок из регионов России

**8-800-2000-17-06**

Қазақстаннан қоңырау шалу тегін

**8-10-800-2000-17-06**

бесплатны звонок з Беларусі

**00-800-2000-17-06**

O'zbekiston Free qo'ng'iroq

## Производитель:

ООО «ХАЙЕР ИНДАСТРИ РУС»

423872, Россия, Республика Татарстан,

г. Набережные Челны, ул. Корпорация Хайер, зд. 130

## Адрес производства:

423800, Россия, Республика Татарстан,

г. Набережные Челны,  
проезд Автосорочный, д. 46

## Претензии и предложения направлять:

Филиал ООО «Хайер Электрикал

Эпплаенсиз РУС» в Красногорском районе

Московской области

143422, Московская область,

Красногорский район,

п/о Путилково, 69 км МКАД

офисно-общественный комплекс

ЗАО «Гринвуд», стр. 31

тел.: 8-800-250-43-05

эл. почта: help@haieronline.ru