



**ВСТРАИВАЕМАЯ  
СТЕКЛОКЕРАМИЧЕСКАЯ  
ВАРОЧНАЯ ПАНЕЛЬ  
РУКОВОДСТВО ПО МОНТАЖУ  
И ЭКСПЛУАТАЦИИ**

**КІРІСТІРІЛГЕН ШЫНЫ КЕРАМИКАЛЫҚ  
ПЛИТА ОРНАТУ ЖӘНЕ ПАЙДАЛАНУ  
ЖӨНІНДЕГІ НҰСҚАУЛЫҚ**

**HNH-C64TDVB  
HNH-C64TDFB**

**Перед началом работы с новой варочной  
панелью внимательно прочитайте  
инструкцию.**

**МОНТАЖ ИЗДЕЛИЯ ДОПУСКАЕТСЯ  
ТОЛЬКО КВАЛИФИЦИРОВАННЫМ  
СПЕЦИАЛИСТОМ В  
СООТВЕТСТВИИ  
С ПРЕДОСТАВЛЕННЫМИ  
ИНСТРУКЦИЯМИ.**

**Жаңа плитаны қолданар алдында  
нұсқаулықты мұқият оқып  
шығуыңызды сұраймыз.  
ӨНІМДІ ОРНАТУ БІЛІКТІ  
ТЕХНИКАЛЫҚ МАМАНМЕН,  
ҰСЫНЫЛҒАН НҰСҚАУЛЫҚТАРДЫ  
САҚТАЙ ОТЫРЫЛЫП ҚАНА  
ЖҮЗЕГЕ АСЫРЫЛА АЛАДЫ**

## **ПРЕДУПРЕЖДЕНИЕ ОБ ОПАСНОСТИ**

1. После вскрытия упаковки проверьте целостность керамической варочной панели. При возникновении любых проблем обратитесь к поставщику.
  2. Не выкидывайте упаковочные материалы (полиэтиленовый пакет, пену, гвозди, пакет и т. д.) в места, доступные для детей. Утилизируйте упаковку экологически безопасным способом.
  3. Не заменяйте проводку ни при каких обстоятельствах.
  4. Утилизируйте изделие экологически безопасным способом.
  5. Во избежание опасности поврежденный кабель питания должен быть заменен производителем, его сервисным агентом или аналогичными квалифицированными лицами.
  6. Это устройство может использоваться детьми в возрасте от 8 лет и старше и лицами с ограниченными физическими, сенсорными или умственными способностями или отсутствием опыта и знаний, если они делают это под надзором или если им была предоставлена инструкция относительно безопасного использования устройства и они понимают возможные опасности.
  7. Не позволяйте детям играть с изделием. Чистка и обслуживание изделия не должны выполняться детьми без присмотра.
  8. При работе изделия не смотрите пристально на элементы варочной панели.
  9. Открытые части изделия во время использования могут нагреваться. Во избежание ожогов не подпускайте маленьких детей к варочной панели.
  10. **ПРЕДУПРЕЖДЕНИЕ:** Если на поверхности есть трещины, выключите прибор, чтобы избежать возможного поражения электрическим током. Это требование действует для варочной поверхности из стеклокерамики или подобного материала, которые защищают токоведущие части.
  11. Не используйте пароочиститель для очистки варочной панели.
  12. Металлические предметы, такие как ножи, вилки, ложки и крышки, не следует размещать на поверхности плиты, так как они могут нагреваться.
  13. **ПРЕДОСТЕРЕЖЕНИЕ:** температура поверхности превышает 95 °C. Во избежание опасности доступ под изделие должен быть ограничен. Обратитесь к инструкции по монтажу.
  14. **ПРЕДУПРЕЖДЕНИЕ:** во время использования изделие и его открытые части нагреваются. Следует избегать прикосновения к нагревательным элементам. Дети в возрасте до 8 лет должны находиться под постоянным контролем.
  15. Изделие не предназначено для эксплуатации с помощью внешнего таймера или отдельной системы дистанционного управления.
  16. **ПРЕДУПРЕЖДЕНИЕ:** приготовление пищи на варочной панели с использованием жира или масла без присмотра может быть опасным и привести к возгоранию. НИКОГДА не пытайтесь потушить огонь водой; вместо этого выключите изделие, а затем накройте пламя, например, крышкой или противопожарным одеялом.
  17. **ПРЕДУПРЕЖДЕНИЕ:** опасность возгорания: не храните предметы на варочных поверхностях.
  18. **ПРЕДОСТЕРЕЖЕНИЕ:** процесс приготовления должен проводиться под контролем. Краткосрочный процесс приготовления пищи должен контролироваться постоянно. **ПРЕДУПРЕЖДЕНИЕ:** используйте только защитные приспособления варочной панели, разработанные производителем кухонного изделия или указанные производителем изделия в инструкциях по эксплуатации в качестве подходящих, либо защитные приспособления, входящие в состав изделия. Использование неподходящих защитных приспособлений может привести к несчастным случаям.
- В этой брошюре содержатся дубликат таблички с паспортными данными и схема соединений. Прикрепите эти таблички рядом с варочной поверхностью для удобства использования. Производитель не несет ответственности за какие-либо неточности в этом руководстве из-за ошибок печати или транскрипции; показанные чертежи являются исключительно ориентировочными. Производитель также оставляет за собой право вносить в свою продукцию любые изменения, которые также могут считаться необходимыми или полезными в интересах пользователя и не ставят под угрозу основные функциональные и защитные функции самих изделий.

## **Использование**

Инструкции и рекомендации по использованию

1. Не прикасайтесь к встроенной керамической варочной панели мокрыми руками или ногами.
2. Не управляйте встроенной электрической варочной панелью босиком.
3. Не позволяйте маленьким детям управлять встроенной керамической варочной панелью.
4. Перед выполнением обслуживания и очистки отключите источник питания.
5. Во время работы встраиваемая керамическая варочная панель и окружающий воздух нагреваются, поэтому не прикасайтесь к панели и не подпускайте к ней детей.
6. Использование пароочистителя для очистки изделия не допускается.
7. Изделие не предназначено для эксплуатации с помощью внешнего таймера или отдельной системы дистанционного управления.

8. Керамическая варочная панель должна быть встроена в термостойкий шкаф. При первом использовании может появиться дым. Оставьте панель на короткое время, чтобы сжечь излишки герметика.

### Оставьте панель включенной

#### Управление варочной панелью

Правильно подобранная посуда экономит энергию. Посуда должна иметь толстое, плоское дно, диаметр которого должен быть равен диаметру конфорки, так как в этом случае тепло передается наиболее эффективно.

Советы по использованию конфорок. Чтобы экономить энергию и продлить срок службы керамических конфорок, рекомендуется использовать посуду с плоским дном и диаметром не менее диаметра конфорок. Необходимо следить за тем, чтобы на керамические конфорки не попадала жидкость. Никогда не оставляйте конфорки без посуды или с пустой посудой, и никогда не используйте конфорки для нагрева тарелок. Включайте конфорки после размещения посуды. После выключения конфорки в течение некоторого времени остаются теплыми, не прикасайтесь к ним. Перед тем как снять посуду с конфорки, выключите нагревательный элемент.

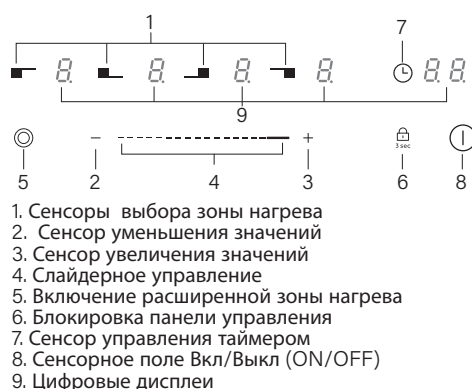
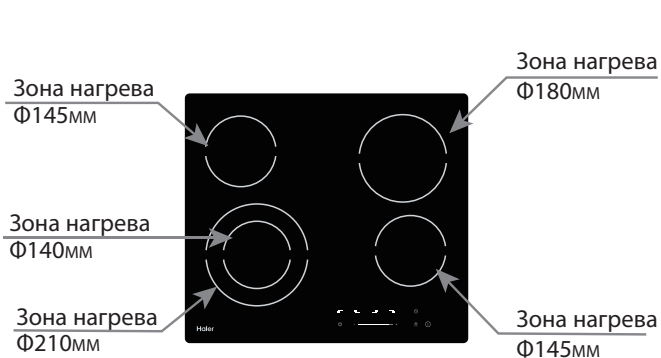

### Сенсорное управление

- Все операции выполняются с помощью сенсорных кнопок, расположенных на панели управления.
- Каждая сенсорная кнопка управления имеет соответствующий визуальный дисплей (индикаторную лампу).
- Каждое прикосновение будет сопровождаться звуковым сигналом.



### Включение керамической варочной панели

- Для включения изделия нажмите кнопку включения/выключения («ON/OFF») (рис. 1).
- Варочная панель подаст однократный звуковой сигнал, и индикаторы всех конфорок на короткое время включатся. Это указывает на то, что варочная панель перешла в режим ожидания.

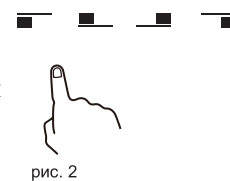

**Примечание:** Следующее действие необходимо выполнить в течение одной минуты, в противном случае контроллер автоматически выключится.

### Включение конфорки и настройка уровня мощности

- Нажмите кнопку выбора конфорки (рис. 2), которую вы хотите использовать.
- Выберите требуемый уровень нагрева (1–9) с помощью кнопок плюс и минус (рис. 3).

При продолжительном нажатии на любую из этих кнопок значение на дисплее уровня нагрева будет увеличиваться или уменьшаться.



### Слайдерное управление зонами нагрева

После выбора зоны нагрева нужный уровень нагрева можно установить также с помощью слайдерного управления (рис. 4) Коснитесь слайдера и передвигайте палец вправо, чтобы увеличить нагрев, или влево, чтобы уменьшить нагрев.

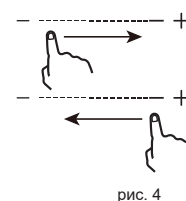

**Примечание:** Слайдерное управление используется только для выбора уровня нагрева, для установки таймера оно не используется!

## Выключение керамической варочной панели

1. Нажмите кнопку «ON/OFF», и варочная панель выключится. Варочную панель можно выключить в любое время, нажав кнопку «ON/OFF».

2. Варочную панель можно выключить нажатием кнопки минус или слайдером до появления 0.

После отключения конфорки на соответствующем дисплее будет показана буква «Н».

Это означает, что температура конфорки выше 60 °С и поэтому все еще достаточно высока и может причинить вред.

- Когда температура конфорки опустится ниже 60 °С, буква «Н» погаснет. Даже если температура опустилась ниже 60 °С, конфорка может стать причиной ожогов. **ВАЖНАЯ ИНФОРМАЦИЯ:** если отключить питание изделия, индикатор остаточного тепла исчезнет.

## Блокировка керамической варочной панели

Чтобы заблокировать керамическую варочную панель, нажмите кнопку блокировки (рис. 5) при включенном изделии. При включении блокировки все кнопки на панели управления будут заблокированы, за исключением кнопки «ON/OFF». Чтобы отключить предохранительную блокировку, снова нажмите на кнопку замка.

После этого вы сможете регулировать уровень нагрева любой конфорки варочной панели.

## Таймер

Ваша варочная панель оснащена таймером, который вы можете настроить (от 1 до 99 минут) для каждой конфорки. В конце периода обратного отсчета прозвучит звуковой сигнал, и соответствующая конфорка будет выключена.

- Выберите конфорку (рис. 2) и уровень нагрева (рис. 3).
- Нажмите кнопку таймера (рис. 6), а затем с помощью кнопок краям слайдера установите время обратного отсчета.
- Каждый раз при нажатии кнопки плюс или минус значение на дисплее таймера будет увеличиваться или уменьшаться с шагом в 1 минуту.



рис. 5



рис. 6

Уровень мощности	Предел времени (часы)
1–2	6
3–4	5
5	4
6–9	1,5

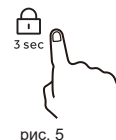
## Защитное отключение

• Если одна или несколько конфорок случайно оставлены включенными, то после определенного промежутка времени будет выполнено защитное отключение.

Продолжительность времени зависит от установленного уровня мощности для этой конфорки. В таблице справа приведены ограничения по времени для каждого уровня мощности.

• В случае достижения точки защитного отключения одной из конфорок во время работы нескольких конфорок будет отключена только та конфорка, которая достигла точки защитного отключения.

## ДВОЙНАЯ ЗОНА НАГРЕВА

При включении ДВОЙНОЙ ЗОНЫ НАГРЕВА работает внутреннее кольцо. Для включения наружного кольца нажмите кнопку DUAL COOKING (рис. 7).



рис. 7

## Технические характеристики

Модель	Источник питания	Мощность (Вт)			Размеры (мм)	Размер выреза под встраиваемую панель (мм)
		145 мм	180 мм	210/140мм		
ННХ-С64ТДVB	~ 220-240В, 50Гц	1200 Вт	1800 Вт	2200 Вт/1000 Вт	580x510x52	560 (Д)x490 (Ш)
ННХ-С64ТДФB	~ 380-415В 3N, 50Гц	1200 Вт	1800 Вт	2200 Вт/1000 Вт	590x520x52	560 (Д)x490 (Ш)

## Посуда

Используйте посуду с плоским дном. Неровные или тонкие днища приведут к избыточному расходу энергии и медленному приготовлению.

Диаметр посуды должен немного превышать диаметр конфорок. Использование посуды меньшего диаметра приведет к избыточному расходу энергии.

Не используйте слишком большую посуду. Превышение посуды, диаметр которой превышает диаметр конфорок более чем на 50 мм, может привести к перегреву компонентов варочной панели и образованию мелких трещин в эмали, в которые будет попадать грязь.

Используйте только сухую посуду. Не ставьте на конфорки мокрую или запотевшую посуду (например, крышки).

#### **Использование**

Не используйте неустойчивые кастрюли и сковородки, которые могут упасть или перевернуться.

Не эксплуатируйте варочную панель в течение длительного времени без посуды.

Не используйте эмалированные банки.



#### **Очистка**

Перед выполнением обслуживания отключите изделие от электросети и подождите, пока оно остынет.

Для очистки эмалированных элементов рекомендуется использовать теплую воду и моющие средства. Не допускается использование абразивных средств. Промойте стеклянную поверхность водой и высушите ее мягкой салфеткой. Для очистки конфорок используйте губку или мягкую салфетку и помните, что избыток воды может повредить электрические элементы. Трудно удаляемые загрязнения следует очищать с использованием неабразивных моющих средств или теплого уксуса. Очистите конфорки с помощью влажной салфетки, а затем нанесите тонкий слой средства на еще теплую конфорку.

К обслуживанию изделия допускаются только лицензированные специалисты по ремонту.

#### **Рекомендации по монтажу**

Номинальное напряжение нагревательных элементов варочной панели составляет 220–240 В/380-415В в соответствии с указанными на табличке с паспортными данными. Ознакомьтесь со схемой соединений. Провод заземления обозначен желто/зеленым цветом. Подключение к электросети должно осуществляться квалифицированным специалистом и в соответствии с действующими правилами. При монтаже изделия над встроенной духовкой эти два изделия должны подключаться отдельно, чтобы облегчить извлечение изделий и в целях обеспечения электрической безопасности. Если приобретенное вами изделие не оснащено кабелем для подключения к электросети, необходимо использовать кабель, выдерживающий температуру не менее 90 °С.

В противном случае электрическая безопасность изделия может быть нарушена.

Кабель питания должен быть расположен так, чтобы никакая его точка не нагревалась до температуры, на 50 °С превышающей температуру окружающей среды. Также убедитесь, что система электропитания имеет эффективное заземление и соответствует действующим стандартам, и что при монтаже изделия обеспечен удобный доступ к выключателю.

Изготовитель не несет ответственности за ущерб, причиненный лицам или вещам в результате несоблюдения вышеупомянутых предписаний или вмешательства в какую-либо часть изделия.

<p><b>СХЕМА ЭЛЕКТРОПОДКЛЮЧЕНИЯ</b>          Электропитание: 1Ф, 220-240 В, заземление.          Внимание! В случае любого варианта подключения провод заземления должен подключаться к клемме E (⊕)</p>		<p>Рекомендуемый тип подключения</p>
<p><b>СХЕМА ЭЛЕКТРОПОДКЛЮЧЕНИЯ</b>          Электропитание: 3Ф, 380-415В, заземление.          Внимание! В случае любого варианта подключения провод заземления должен подключаться к клемме E (⊕)</p>		

- Если кабель поврежден или требует замены, эта операция должна выполняться представителем центра послепродажного обслуживания с использованием специальных инструментов во избежание несчастных случаев.
- Если изделие подключается непосредственно к сети, необходимо установить многополюсный автоматический выключатель с расстоянием между контактами не менее 3 мм.
- Монтажник должен убедиться в выполнении правильного электрического соединения в соответствии с правилами безопасности.
- Кабель не должен быть изогнут или раздавлен.
- Регулярная проверка и замена кабеля должна осуществляться только авторизованными специалистами.



**ВНИМАНИЕ!**

После выполнения электрического соединения закройте кабельный зажим. Закройте и закрутите крышку клеммной панели.

КЛЕММНАЯ ПАНЕЛЬ

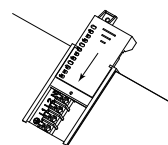

Изготовитель не несет ответственности за несоблюдение действующих стандартов. **ТЕХНИЧЕСКАЯ ИНФОРМАЦИЯ ДЛЯ ПЕРСОНАЛА ПО МОНТАЖУ:**

Монтаж изделия допускается только уполномоченным персоналом и в соответствии с правилами эксплуатации электроустановок. Поверхности стенок и столешницы должны выдерживать температуры до 95 градусов Цельсия. Все ламинаты, крепежные клеи и облицовочные материалы должны быть сертифицированы для этой температуры. Не устанавливайте изделие в месте, не защищенном от возгораний (например, рядом с занавесками). Производитель не несет никакой ответственности за управление изделием.

В соответствии с показанным ниже рисунком вырежьте прямоугольное отверстие в столешнице и разместите в нем встраиваемую электрическую варочную панель. Варочная панель может быть смонтирована на любой столешнице толщиной от 40 до 50 мм.

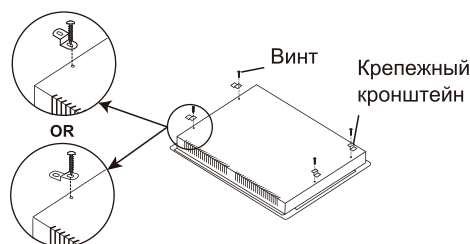
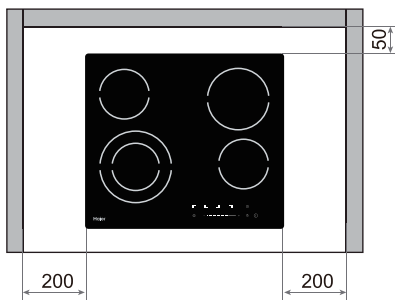
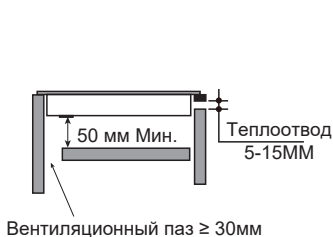
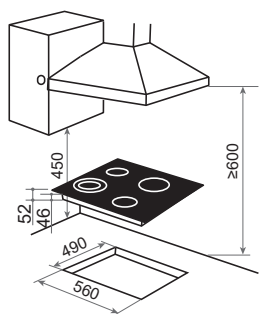

## Монтаж и крепление варочной панели

Перед вставкой варочной панели в столешницу разместите уплотнитель по нижней кромке варочной панели. Важно установить эту прокладку равномерно, без зазоров или перекрытия, чтобы избежать просачивания жидкостей под варочную панель.

1. Разместите прокладку вокруг нижнего края варочной панели, как показано на иллюстрации.
2. Установите варочную панель в отверстие для монтажа и прижмите ее так, чтобы варочная панель плотно опиралась на шкаф.
3. Закрепите варочную панель в нужном положении, используя прилагаемые крепежные кронштейны.

Закрепите варочную панель с нижней стороны столешницы с помощью предусмотренных креплений. Прикрутите один конец кронштейна к предварительно высверленным отверстиям в нижней части варочной панели. Другой конец кронштейна должен быть расположен под столешницей, чтобы закрепить варочную панель в нужном положении.

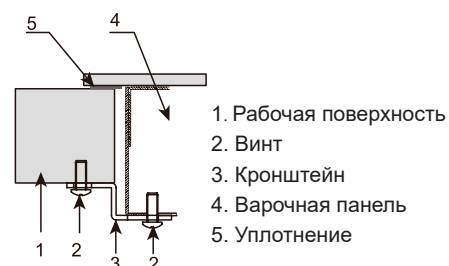

### Примечание 1:

Минимальная высота любых смежных элементов (включая легкие ламбрекены) составляет 450 мм, если они не изготовлены из огнестойкого материала (например, сталь, керамическая плитка).

### Примечание 2:

Наличие нависающих поверхностей или вытяжных систем на расстоянии менее 600 мм над конфорками не допускается.

**Примечание 3:** Оставьте зазор не менее 50 мм между основанием изделия и легковоспламеняющейся поверхностью. Никогда не оставляйте детали упаковки (полиэтиленовые пакеты, гвозди, вспененный полистирол и т. д.) в пределах досягаемости детей, поскольку они являются источником потенциальной опасности.

Варочная панель имеет специальный уплотнитель, который предотвращает попадание жидкости в шкаф. Для правильного применения следуйте этим инструкциям.

### Уплотнение:

Отсоедините уплотнитель от подкладки так, чтобы прозрачный клейкий слой по-прежнему был наклеен на уплотнитель. Переверните варочную панель и разместите уплотнитель надлежащим образом под нижним краем самой варочной панели, чтобы внешняя часть уплотнения была идеально совмещена с внешним краем варочной панели. Равномерно и надежно закрепите уплотнение на варочной панели, плотно прижимая его к месту.

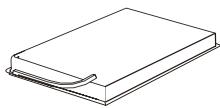

Скребок для чистки варочной панели

## ОЧИСТКА И ТЕХНИЧЕСКОЕ ОБСЛУЖИВАНИЕ

- Для очистки и обслуживания стеклянной передней панели не используйте чистящие средства, содержащие абразивные материалы.
- При очистке не пользуйтесь чистящими средствами с сильным абразивным действием, например, чистящими порошками, содержащими абразивы, абразивные соединения, абразивные камни, пемзу, проволочные щетки и так далее. Они могут поцарапать варочную поверхность и вызвать неустраняемые повреждения.
- Сильные загрязнения, пригоревшие к варочной плите, можно удалить специальным скребком (не входит в комплект); при этом будьте осторожны, чтобы не повредить раму керамической панели.

### Осторожно!

Острое лезвие всегда должно быть защищено с помощью крышки (нажимайте на нее большим пальцем руки). При использовании изделия возможны травмы, поэтому будьте осторожны. Храните в

недоступном для детей месте.

Для очистки рекомендуется использовать соответствующие легкие чистящие или моющие средства, такие как, например, любые жидкие эмульсии для удаления жира. В качестве альтернативы можно использовать раствор теплой воды с небольшим количеством моющей жидкости или чистящие средства для раковин из нержавеющей стали.

### УСТРАНЕНИЕ НЕИСПРАВНОСТЕЙ

Неисправность	Рекомендации по устранению
Варочная панель не работает	• Проверка соединения проводов • Проверка предохранителя и предела по току
Во время работы изделия появляется дым.	• При первом использовании это нормально. • Очистите поверхность вокруг электрической варочной панели и зоны нагрева.
Провод поврежден	• Обратитесь в ближайший центр обслуживания, чтобы заменить детали оборудования.

	<p>Изделие имеет маркировку соответствия Европейской директиве 2012/19/ЕС по утилизации электрического и электронного оборудования. Обеспечивая правильную утилизацию изделия, вы сможете предотвратить любой возможный вред для окружающей среды и здоровья человека, который мог бы быть причинен в случае неправильной утилизации.</p> <p>Этот знак на изделии означает, что его нельзя утилизировать как обычные бытовые отходы.</p> <p>Изделие следует доставить в пункт сбора для утилизации электрических и электронных компонентов.</p> <p>Изделие требует специальной утилизации отходов. Для получения дополнительной информации об утилизации, переработке и повторном использовании этого изделия обратитесь в местную администрацию, службу утилизации бытовых отходов или в магазин, где вы приобрели изделие.</p> <p>Для получения более подробной информации об утилизации, переработке и повторном использовании этого изделия обратитесь в местную администрацию, службу утилизации бытовых отходов или в магазин, где вы приобрели изделие.</p>
---	--

### Компоненты, потребляющие электроэнергию

	Символ	Значение	Ед. изм.
Обозначение модели	--	ННХ-С64ТDVB ННХ-С64ТDFB	
Тип варочной панели	--	Встраиваемая варочная панель	
Количество электрических зон приготовления и/или конфорок	--	4	
Технология нагрева (индукционные зоны приготовления и конфорки, зоны лучистого нагрева, сплошные конфорки)	--	Зоны лучистого нагрева	
Для круговых зон нагрева или конфорок: диаметр полезной площади поверхности на электрическую нагреваемую зону приготовления, округленный до ближайших 5 мм	0	Большое кольцо: 18,0 см Маленькое кольцо: 14,5 см Двойные зоны: наружное кольцо: 21,0 см, внутреннее кольцо: 14,0 см	см
Для некруглых зон нагрева или конфорок: длина и ширина полезной площади поверхности на зону электрического нагрева или конфорку, округленные до ближайших 5 мм	Д, Ш	Н/П	см
Потребление энергии на зону нагрева или конфорку из расчета на 1 кг	ЕС электр. варка	Большое кольцо: 192 Несколько зон: 195 Маленькое кольцо: 187	Вт*ч/кг
Энергопотребление для варочной панели из расчета на 1 кг	ЕС эл. панель	191	Вт*ч/кг



#### Служба поддержки клиентов

Мы рекомендуем обращаться в службу поддержки клиентов компании «Хайер», а также использовать оригинальные запасные части. Если у вас возникли проблемы с вашей бытовой техникой, пожалуйста, сначала изучите раздел «Устранение неисправностей».

Если вы не нашли решения проблемы, пожалуйста, обратитесь:

— к вашему официальному дилеру или

— в наш колл-центр:

8-800-250-43-05 (РФ),

8-10-800-2000-17-06 (РБ),

— на сайт [www.haier-eu.com](http://www.haier-eu.com), где вы можете оставить заявку на обслуживание, а также найти ответы на часто задаваемые вопросы.

Обращаясь в наш сервисный центр, пожалуйста, подготовьте следующую информацию, которую вы можете найти на паспортной табличке и в чеке:

Модель \_\_\_\_\_

Серийный номер \_\_\_\_\_

Дата продажи \_\_\_\_\_



Также, пожалуйста, проверьте наличие гарантии и документов о продаже.

**Важно!** Отсутствие на приборе серийного номера делает невозможной для Производителя идентификацию прибора и, как следствие, его гарантийное обслуживание. Запрещается удалять с прибора заводские идентифицирующие таблички. Отсутствие заводских табличек может стать причиной отказа выполнения гарантийных обязательств.

В настоящий документ могут быть внесены изменения без предварительного уведомления.

Комплектация:\*

- инструкция
- уплотнитель
- комплект крепежа

\* Производитель оставляет за собой право вносить изменения в конструкцию и комплектацию изделия без дополнительного уведомления.

#### Транспортирование и хранение

Перевозить и хранить продукт необходимо в заводской упаковке, согласно указанным на ней манипуляционным знакам. При погрузке, разгрузке и транспортировке соблюдайте осторожность.

Транспорт и хранилища должны обеспечивать защиту продукта от атмосферных осадков и механических повреждений.

Продукция соответствует требованиям технических регламентов Евразийского экономического (таможенного) союза. Сертификат соответствия № ЕАЭС RU С-СН.АЯ46.В.12631/20 от 17.03.2020 действует до 16.03.2025.

Декларация о соответствии № ЕАЭС N RU Д-СН.БЛ08.В.02461/20 от 11.02.2020 действует до 10.02.2025.

# ГАРАНТИЙНЫЕ УСЛОВИЯ

## Уважаемый покупатель!

Корпорация Haier, находящаяся по адресу: Room S401, Haier Brand building, Haier Industry park, Hi-tech Zone, Laoshan District, Qingdao, Китай, благодарит Вас за Ваш выбор, гарантирует высокое качество и безупречное функционирование данного изделия при соблюдении правил его эксплуатации. Официальный срок службы на изделия бытовой техники, предназначенные для использования в быту: на телевизоры, микроволновые печи — 5 лет, на планшетные компьютеры, ноутбуки и приставки телевизионные — 3 года, на пылесосы — 4 года, на мобильные телефоны и гироскутеры — 2 года, на остальные товары — 7 лет со дня передачи изделия конечному потребителю. Учитывая высокое качество продукции, фактический срок службы может значительно превышать официальный. Рекомендуем по окончании срока службы обратиться в Авторизованный сервисный центр для проведения профилактических работ и получения рекомендаций. Вся продукция изготовлена с учетом условий эксплуатации и соответствует требованиям технических регламентов Евразийского экономического (Таможенного) союза.

Во избежание недоразумений, убедительно просим Вас при покупке внимательно изучить эксплуатационную документацию, условия гарантийных обязательств. Данное изделие представляет собой технически сложный товар бытового назначения. Если купленное Вами изделие требует специальной установки и подключения, настоятельно рекомендуем Вам обратиться к Авторизованному сервисному центру Haier.

Корпорация Haier подтверждает принятие на себя обязательств по удовлетворению требований потребителей, установленных действующим законодательством о защите прав потребителей, иными нормативными актами в случае обнаружения недостатков изделия. Однако Корпорация Haier оставляет за собой право отказать как в гарантийном, так и в дополнительном сервисном обслуживании изделия в случае несоблюдения изложенных ниже условий.

## Условия гарантийного и дополнительного сервисного обслуживания

Корпорация Haier устанавливает гарантийный срок 12 месяцев со дня передачи товара потребителю и производит дополнительное сервисное обслуживание в течение 36 месяцев со дня передачи товара потребителю\*. Во избежание возможных недоразумений, сохраняйте в течение срока службы документы, прилагаемые к изделию при его продаже (товарный чек, кассовый чек, эксплуатационная документация). Дополнительное сервисное обслуживание изделия — бесплатное для потребителя устранение недостатков изделия, возникших по вине Изготовителя. Данная услуга оказывается только при предъявлении владельцем изделия товарного и кассового чеков, иных документов, подтверждающих факт покупки изделия.

Гарантийное обслуживание производится исключительно Авторизованными сервисными центрами Haier. Полный список Авторизованных сервисных центров вы можете узнать в Информационном центре Haier по телефонам:

**8-800-250-43-05** — для Потребителей из России (бесплатный звонок из регионов России)

**8-10-800-2000-17-06** — для Потребителей из Беларуси (бесплатный звонок из регионов Беларуси)

или на сайте: [www.haier-europe.com](http://www.haier-europe.com) или сделав запрос по электронной почте: [help@haieronline.ru](mailto:help@haieronline.ru).

Данные Авторизованных сервисных центров могут быть изменены, за справками обращайтесь в Информационный центр Haier.

## Гарантийное и дополнительное сервисное обслуживание не распространяется на изделия, недостатки которых возникли вследствие:

- нарушения потребителем условий и правил эксплуатации, хранения и/или транспортировки товара;
- неправильной установки и/или подключения изделия;
- нарушения технологии работ с холодильным контуром и электрическими подключениями, как и привлечение к монтажу Изделия лиц, не имеющих соответствующей квалификации, подтвержденной документально;
- отсутствия своевременного технического обслуживания Изделия в том случае, если этого требует эксплуатационная документация;
- избыточного или недостаточного давления в водопроводной сети;
- применения мощных средств, несоответствующих данному типу изделия, а также превышения рекомендуемой дозировки моющих средств;
- использования изделия в целях, для которых оно не предназначено;
- действий третьих лиц: ремонт или внесение несанкционированных изготовителем конструктивных или схемотехнических изменений неуполномоченными лицами;
- отклонений от стандартов и норм питающих сетей;
- действия непреодолимой силы (стихия, пожар, молния т. п.);
- несчастных случаев, умышленных или неосторожных действий потребителя или третьих лиц;
- если обнаружены повреждения, вызванные попаданием внутрь изделия посторонних предметов, веществ, жидкостей, насекомых, продуктов жизнедеятельности насекомых;
- срабатывание термозащиты в следствии включения не заполненного/не полностью заполненного водой бака водонагревателя.

## Гарантийное и дополнительное сервисное обслуживание не распространяется на следующие виды работ:

- установка и подключение изделия на месте эксплуатации;
- инструктаж и консультирование потребителя по использованию изделия;
- очистка изделия снаружи либо изнутри.

## Гарантийному и дополнительному сервисному обслуживанию не подлежат нижеперечисленные расходные материалы и аксессуары:

- фильтры для кондиционеров;
- фильтры, шланги для подвода /слива воды для стиральных и посудомоечных машин;
- шланги, трубки, щетки, насадки, пылесборники, фильтры для пылесосов;
- тарелки, вертелы, решетки, блюнда и подставки для микроволновых печей;
- фильтры, поглотители запахов, лампочки, полки, ящики, подставки и другие емкости для хранения продуктов в холодильниках;
- пульты управления, аккумуляторные батареи, элементы питания, внешние блоки питания и зарядные устройства;
- документация, прилагаемая к изделию.

Периодическое обслуживание изделия (замена фильтров и т. д.) производится по желанию потребителя за дополнительную плату.

**Важно!** Отсутствие на приборе серийного номера делает невозможной для Изготовителя идентификацию прибора и, как следствие, его гарантийное обслуживание. Запрещается удалять с прибора заводские идентифицирующие таблички. Повреждение или отсутствие заводских табличек может стать причиной отказа выполнения гарантийных обязательств.

\*дополнительное сервисное обслуживание не распространяется на электрические водонагреватели, микроволновые печи, холодильники моделей HRB-331, морозильники, газовые плиты, пылесосы, пылесосы-роботы, телевизоры, приставки телевизионные, планшетные компьютеры, ноутбуки, мобильные телефоны, гироскутеры.



## ҚАУІПТІЛІК ТУРАЛЫ ЕСКЕРТУ

1. Қаптаманы ашқаннан кейін, керамикалық плитаның тұтастығын тексеріңіз. Егер қандай да бір проблема болса, жеткізушіге хабарласыңыз.
2. Балаларға қол жетімді жерлерде қаптама материалдарын (пластикалық пакет, көбік, тырнақ, сөмке және т.б.) тастамаңыз. Орам материалдарын қоршаған ортаға зиян тигізбеңіз.
3. Кез келген жағдайда сымды ауыстырмаңыз.
4. Өнімді қоршаған ортаға зиян тигізбеңіз.
5. Қауіпті болдырмау үшін зақымдалған қуат сымын өндіруші, оның қызмет көрсету агенті немесе ұқсас білікті адамдар ауыстыруы керек.
6. Бұл құрылғыны 8 жастан асқан балалар және физикалық, сенсорлық немесе ақыл-ой қабілеттерін төмендететін немесе тәжірибе мен білімнің жетіспеушілігі төмен адамдар бақылайтын болса немесе құрылғыны қауіпсіз пайдалану туралы нұсқау берілген болса және оларды мүмкіндігінше түсінетін болса, пайдалана алады. қауіп.
7. Балаларға өніммен ойнауға рұқсат бермеңіз. Балаларды қараусыз қалдыруға болмайды.
8. Өнімде жұмыс істегенде, плитаның элементтеріне мұқият қарамаңыз.
9. Өнімнің ашық бөліктері пайдалану кезінде ыстық болуы мүмкін. Күйіп қалмас үшін, жас балаларды плитадан алшақ ұстаңыз.
10. ЕСКЕРТУ: Беткі жағында сызаттар болса, ықтимал электр тоғының соғуын болдырмау үшін құрылғыны өшіріңіз. Бұл талап шынайы керамикалық керамика немесе тірі бөлшектерді қорғайтын ұқсас материал үшін жарамды.
11. Бу тазартқышы пайдаланылмайтыны туралы көрсетіліп жазылады.
12. Пышақтар, шанышқылар, қасықтар және қақпақтар сияқты металл заттар пештің үстіне қойылмайды, себебі олар қызуы мүмкін.
13. ЕСКЕРТУ: Жердің температурасы 95 ° C-тан асады. Қауіпті болдырмау үшін өнімге қол жеткізу шектелуі керек. Орнату нұсқауларын қараңыз.
14. ЕСКЕРТУ: Қолдану кезінде өнім мен оның ашық бөліктері ыстық болады. Қыздырғыш элементтерге тиіп кетпеңіз. 8 жасқа толмаған балалар тұрақты бақылауда болуы керек.
15. Өнім сыртқы таймермен немесе жеке қашықтан басқару жүйесімен пайдалануға арналмаған.
16. ЕСКЕРТУ: Плитаны май немесе маймен қараусыз қалдыру қауіпті болуы және өртке әкелуі мүмкін. Өрт сумен сөндірмеңіз; Оның орнына өнімді өшіріп, содан кейін жалынды жабыңыз, мысалы, қақпақ немесе өрт жамылғысы бар.
17. АБАЙЛАҢЫЗ: өрт қауіпі: заттарды пісіру беттеріне сақтамаңыз.
18. ЕСКЕРТУ: Пісіру процесін бақылау керек. Қысқа мерзімді пісіру үрдісі үздіксіз қадағалануы керек.

ЕСКЕРТУ: Тағам өндірушісі дайындаған немесе бұйымды өндіруші көрсеткендей, пештің қорғағыштарын тек қолданыстағы нұсқаулықтарда немесе өнімге қосылған қорғаныс құрылғыларында пайдаланыңыз. Қолайсыз қорғаныс құрылғыларды пайдалану апаттарға әкелуі мүмкін.

Бұл брошюрада паспорттық деректер мен қосылым схемасы бар қайталанатын атауы бар тақтай бар. Пайдалануға ыңғайлы болу үшін пештің жанына осы жапсырмаларды қойыңыз. Өндіруші басып шығару немесе транскрипция қателеріне байланысты осы нұсқаулықтағы кез-келген қателіктерге жауап бермейді; көрсетілген сызбалар тек индикативті. Сонымен қатар, өндіруші өз өнімдеріне кез-келген өзгерістер енгізуге құқылы, олар да пайдаланушы мүддесі үшін қажетті немесе пайдалы болып саналуы мүмкін және өнімнің өздерінің негізгі функционалды және қорғау функцияларына қауіп төндірмейді.

### Пайдалануы

Пайдалану жөніндегі нұсқаулықтар және ұсынымтар

1. Бекітілген керамикалық плитаға дымқыл қолдармен немесе аяқпен тигізбеңіз.
2. Бекітілген электр плитасын жалаң аяқпен жұмыс істеңіз.
3. Кішкентай балаларға кіріктірілген керамикалық пешті пайдалануға рұқсат бермеңіз.
4. Кез келген техникалық қызмет көрсету немесе тазалау алдында қуат көзін ажыратыңыз.
5. Жұмыс барысында кіріктірілетін керамикалық пісіргіш панелі және айналадағы ауа қыздыруы керек, сондықтан панельге қол тигізбеңіз және балаларды одан алыс ұстаңыз.
6. Өнімді тазалау үшін бу тазалағышын пайдалануға жол берілмейді.
7. Өнім сыртқы таймермен немесе жеке қашықтан басқару жүйесімен пайдалануға арналмаған.
8. Керамикалық пеш жылуға төзімді шкафта салынуы керек. Алғашқы пайдалану кезінде түтін пайда болуы мүмкін. Артық майлануды сөндіру үшін панельді қысқа уақытқа қалдырыңыз.

### Конфоркалары бар үстіңгі бөлігін басқару

Керамикалық қыздырғыштар стандартты немесе жылдам түрі болуы мүмкін. Жылдам қыздырғыштар ортасында қызыл белгімен белгіленеді.

Дұрыс таңдалған ыдыс-аяқтар энергияны үнемдейді. Ыдыстарда қалың, тегіс түбі болуы керек,

диаметрі қыздырғыштың диаметріне тең болуы керек, себебі бұл жағдайда жылу тиімді түрде беріледі.

Қыздырғыштарды қолдану бойынша кеңестер. Қуаттылықты үнемдеу және керамикалық қыздырғыштардың қызмет ету мерзімін ұзарту үшін тегіс түбі бар ыдыстарды және ең болмағанда қыздырғыштардың диаметрін пайдалану ұсынылады. Керамикалық қыздырғыштарға ешқандай сұйықтық кірмеуі үшін қамқорлық жасау керек. Пісіру алаңын ыдыс-аяқсыз немесе бос ыдыс-аяқсыз қалдырмаңыз және ешқашан ыдыстарды қыздыру үшін пісіру алаңын қолданыңыз. Ыдыстарды салғаннан кейін қыздырғыштарды қосыңыз. Қыздырғыштарды өшіргеннен кейін біраз уақыт жылы ұстаңыз, оларға қол тигізбеңіз. Ыдыс-аяқтарды қыздырғыштан шығармас бұрын қыздырғыш элементті өшіріңіз.

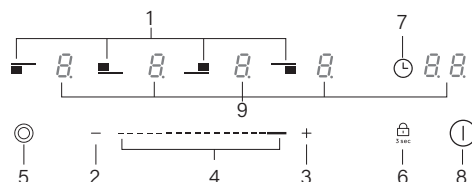
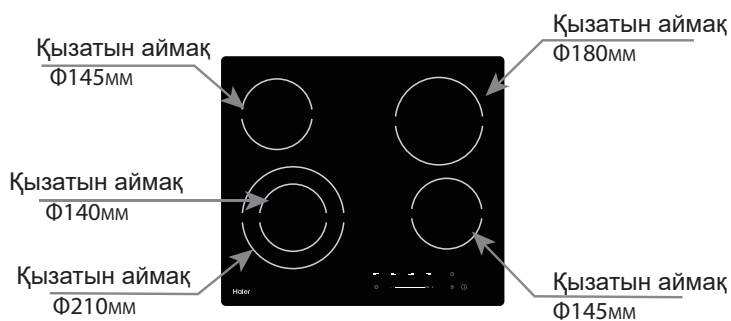

1. Жылыту аймағын таңдау сенсорлары
2. Мәндерді азайту сенсоры
3. Мәндерді ұлғайту сенсоры
4. Жүгірткіні басқару
5. Кеңейтілген жылыту аймағын қосу
6. Басқару тақтасын құлыптау
7. Таймерді басқару сенсоры
8. Қосу / өшіру сенсорлық өрісі (ON/OFF)
9. Сандық дисплейлер

### Сенсорлық басқару

- Барлық операциялар басқару панелінде орналасқан сенсорлық түймешіктердің көмегімен орындалады.
- Әр сенсорлық басқару батырмасының сәйкес визуалды дисплейі бар (индикатор шамы).

- Әрбір сенсор дыбыстық сигналмен бірге жүреді.

### Керамикалық пісіргіш панельді іске қосу

- Өнімді қосу үшін қосу / өшіру түймесін («ON / OFF») басыңыз (1-сурет).
- Плита бір дыбыстық сигнал береді және барлық қыздырғыштардың шамдары біраз уақыт қосылады. Бұл пештің күту режиміне өткенін білдіреді.

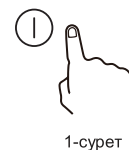

1-сурет

**Ескертпе:** Келесі әрекетті бір минут ішінде орындауға болады, әйтпесе контроллер автоматты түрде өшеді.

### Конфорканы іске қосу және қуаттылықтың деңгейін баптау

- өзіңіз пайдаланғыңыз келетін батырмасын басыңыз (2-сурет).
- Қалаған жылыту деңгейін (1-9) жоғары және төмен көрсеткі түймелерін пайдаланып таңдаңыз (3-сурет). Егер осы түймелердің кез келгенінде түйме үздіксіз басылса, қыздыру деңгейінің дисплейіндегі мән артады немесе азаяды.

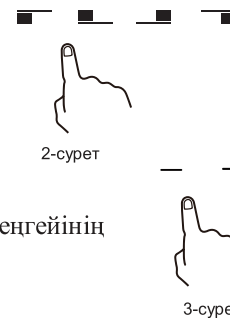

2-сурет

3-сурет

### Жылыту аймақтарын сырғытпамен басқару

Жылыту аймағын таңдағаннан кейін, жылудың қажетті деңгейін сырғытпаны басқару арқылы да орнатуға болады (сурет. 4) жүгірткіні түртіп, жылуды арттыру үшін саусағыңызды оңға немесе жылуды азайту үшін солға жылжытыңыз.

**Ескерту:** жүгірткіні басқару тек жылу деңгейін таңдау үшін қолданылады, Таймерді орнату үшін ол пайдаланылмайды!

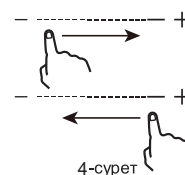

4-сурет

### Керамикалық пісіргіш панельді өшіру

1. «ON/OFF» түймесін қайта басқанда, плита өшеді. Пешті кез келген уақытта «ON/OFF» түймесін басу арқылы ажыратуға болады.
2. Плита жоғары немесе төмен көрсеткі түймелерін 0 пайда болғанша өшіруге болады.
  - Пісіру алаңы өшірілгеннен кейін, тиісті дисплейде «Н» жыпылықтайтын әріп көрсетіледі.
  - Бұл қыздырғыштың температурасы 60 °С жоғары және сондықтан да жеткілікті жоғары және зиян келтіруі мүмкін екенін білдіреді.
  - Пештің температурасы 60 °С-тан төмен түссе, «Н» әрпі өшеді. Температура 60 °С-тан төмен түссе де, қыздырғыш күйіп қалуы мүмкін. **МАҢЫЗДЫ АҚПАРАТ:** егер бұйымның қуаттауын өшіріп тастаса, онда қалдық ыстықтың индикаторы жоғалатын болады.

### Керамикалық пісіргіш панельді бұғаттау

Керамикалық пешті құлыптау үшін, өнім қосылған кезде құлыптау түймесін (5-сурет) басыңыз. Құлып қосылған кезде басқару панеліндегі барлық түймелер «ON / OFF» қоспағанда құлыпталады. Қауіпсіздік құлын сөндіру үшін құлыптау түймесін қайтадан басыңыз.

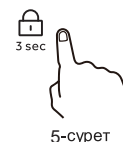

5-сурет

Содан кейін кез келген плитаның қыздыру деңгейін реттеуге болады.

### Таймер

Сіздің пешіңізде таймермен жабдықталған, ол сізді әр оттық үшін реттеуге болатын (1-ден 99 минутқа дейін). Кері санақ аяқталғаннан кейін дыбыстық сигнал шығады және тиісті пісіру алаңы өшіріледі.



6-сурет

- Конфорканы (2-сур.) таңдаңыз және қыздыру деңгейін (3-сурет) таңдап алыңыз.
- Таймер түймесін (6-сурет) басыңыз, содан кейін кері санау уақытын белгілеу үшін жоғары және төмен көрсеткі түймелерін пайдаланыңыз.
- Әр жоғары немесе төмен көрсеткі бар таймер түймесі басылған сайын, таймер дисплейіндегі мән 1 минуттық аралықта көбейеді немесе азаяды.

Уровень мощности	Предел времени (часы)
1-2	6
3-4	5
5	4
6-9	1,5

### Қауіпсіздікті өшіру

- Егер бір немесе бірнеше қыздырғыштар кездейсоқ қалдырылса, белгілі бір уақыт өткеннен кейін қауіпсіздік тоқтауы орын алады. Уақыт ұзақтығы бұл қыздырғыштың белгіленген қуат деңгейіне байланысты. Оң жақтағы кесте әр қуат деңгейіне арналған уақытты көрсетеді.
- Бірнеше қыздырғыштарды пайдалану кезінде қыздырғыштардың біреуінің қауіпсіздік тұйықталу нүктесіне жеткен жағдайда, тек қана қорғағыш кесу нүктесіне.

### ҚЫЗДЫРУДЫҢ ЕКІ АЙМАҒЫ

ҚЫЗДЫРУДЫҢ ЕКІ АЙМАҒЫН ҚОСҚАНДА ішкі сақинасы жұмыс істеп тұрады. Сыртқы сақинасын іске қосу үшін DUAL COOKING (7-сур.) батырмасын басыңыз.



7-сурет

### Техникалық сипаттамалары

Модель	Қуаттау көзі	Қуаты (Вт)			Пішіндер (мм)	Кіріктірілген панельге арналатын қиманың мөлшері (мм)
		145 мм	180 мм	210/140мм		
HNX-C64TDVB	~ 220-240В, 50Гц ~ 380-415В 3N, 50Гц	1200 Вт	1800 Вт	2200 Вт/1000 Вт	580x510x52	560 (Ұ) x490(Е)
HNX-C64TDFB		1200 Вт	1800 Вт	2200 Вт/1000 Вт	590x520x52	560 (Ұ) x490(Е)

### Ыдыс

Тегіс табан ыдыстарды пайдаланыңыз. Біркелкі емес немесе жұқа түбі тым көп энергияны тұтынуға және баяу пісіруге әкеледі.

Ыдыс-аяқтың диаметрі қыздырғыштардың диаметрінен шамалы үлкен болуы керек. Кішкене ыдыс-аяқтарды пайдалану шамадан тыс энергияны тұтынуға әкеледі.

Тым үлкен ыдыстарды қолданбаңыз. Диаметрі 50 мм-нен артық диаметрі асатын ыдыстарды асып кету плитаның құрамдас бөліктерінің қызып кетуіне және эмальда кішкене сызаттар пайда болуына әкеліп соғуы мүмкін.

Тек құрғақ ыдыстарды пайдаланыңыз. Ылғал немесе сыққан ыдыстарды қыздырғыштарға (мысалға, қақпақтарға) қоймаңыз.

### Пайдалану

Кіріп кету немесе оралуы мүмкін тұрақсыз кастрюльдер мен кастрюльдерді қолданбаңыз.

Плитаны ыдыссыз ұзақ уақыт пайдаланбаңыз.

Эмальдан жасалған кәстрөлдерді пайдаланбаңыз.



Дұрыс

Қате

Қате

Қате

Қате

Қате

Қате

(майысқан түп) (қайысқан түп) (кіші мөлшер) (үлкен мөлшер) (конфоркада ылғал) (ыдыссыз)

### Тазалау

Қызмет көрсетуді жүргізбес бұрын өнімді желіден ажыратып, суығанын күтіңіз. Эмальданған элементтерді тазарту үшін жылы сумен және жуғыш құралдарды пайдалану ұсынылады. Абразивті

өнімдерді пайдаланбаңыз. Шыны бетті сумен жуып, оны жұмсақ шүберекпен кептіріңіз. Қыздырғыштарды тазалау үшін губканы немесе жұмсақ шүберекті пайдаланыңыз және артық судың электрлік құрамдас бөліктерге зақым келтіруі мүмкін екенін есте сақтаңыз. Ластануды кетіру киын, абразивті емес жуу заттарын немесе жылы сірке суы сиркесін тазалау керек. Қыздырғыштарды дымқыл шүберекпен тазалаңыз, одан кейін жұқа қыздырғышқа өнімнің жұқа қабатын қолданыңыз. Өнімге тек лицензиялық жөндеу бойынша мамандар ғана рұқсат етіледі.

### Монтаждау

Электр желісіне қосылу. Қосылым схемасын оқыңыз.

Жер сымдары сары / жасыл деп белгіленген. Электр желісіне қосылу білікті схемасын оқыңыз. Жер сымдары сары / жасыл деп белгіленген. Электр желісіне қосылу білікті техникпен және қолданыстағы ережелерге сәйкес орындалуы керек. Өнімді кіріктірілген пешке орнатқанда, бұл екі өнім бөлек жалғануы керек.

Электр шнуры ешбір нүкте қоршаған ортаның температурасынан 50 ° C жоғары температураға дейін қызармайтынды етіп орналастырылуы керек. Сондай-ақ, қуат беру жүйесі тиімді жерге негізделгенін және қолданыстағы стандарттарға сәйкес келетінін және өнім орнатылған кезде, автоматты сөндіргішке ыңғайлы кіруді қамтамасыз етіңіз.

Орнату бойынша ұсыныстар

Плитадағы қыздыру элементтерінің номиналды кернеуі 220-240 В /380-415В болады.

Қосылым схемасын оқыңыз. Жер сымдары сары / жасыл деп белгіленген.

Электр желісіне қосылу білікті техникпен және қолданыстағы ережелерге сәйкес орындалуы керек. Өнімді кіріктірілген пешке орнатқанда, бұл екі өнім бөлек жалғасып, өнімдерді алып тастауға және электр қауіпсіздігі мақсатында.

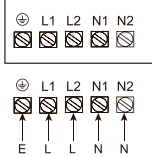
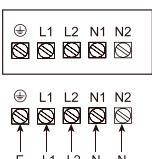
<p><b>ЭЛЕКТР ҚОСЫЛЫСТАРЫНЫҢ СҰЛБАСЫ</b> Электрмен жабдықтау: бір фазалы, 220-240 В, жерге қосу. <b>Назар аударыңыз!</b> Жерге қосу сымы кез-келген қосылым үшін жердегі E (⊕) терминалына қосылуы керек.</p>		<p>Ұсынылатын қосылу түрі</p>
<p><b>ЭЛЕКТР ҚОСЫЛЫСТАРЫНЫҢ СҰЛБАСЫ</b> Электрмен жабдықтау: үш фазалы, 380-415 В, жерге қосу. <b>Назар аударыңыз!</b> Жерге қосу сымы кез-келген қосылым үшін жердегі E (⊕) терминалына қосылуы керек.</p>		

- Егер кабель зақымдалған немесе оны ауыстыру қажет болса, бұл операцияны авариялардың алдын алу үшін арнайы құралдарды пайдалану арқылы сатудан кейінгі қызмет көрсету орталығының өкілі орындауы керек.
- Егер өнім тікелей электр желісіне қосылған болса, контактты кем дегенде 3 мм ажырату арқылы көп полюсті автоматты ажыратқыш орнатылуы керек.
- Орнатушы қауіпсіздік ережелеріне сәйкес дұрыс электр желісіне қосылуын қамтамасыз етуі керек.
- Кабель бүгілмеуі немесе қиылысуы керек.
- Кабельді үнемі тексеру және ауыстыру тек уәкілетті мамандар тарапынан жүзеге асырылуы тиіс.



### НАЗАР АУДАРЫҢЫЗ!

Электр қосылымын жасағаннан кейін, кабельді қысқышты жабыңыз. Терминал қақпағын жабыңыз және қатайтыңыз.

КЛЕММАЛЫ ПАНЕЛЬ

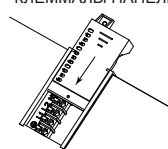

Өндіруші қолданыстағы стандарттарға сәйкес келмегені үшін жауапты емес. ОРНАТУ ПЕРСОНАЛЫНА ТЕХНИКАЛЫҚ АҚПАРАТ:

Құрылымын орнату тек қана рұқсат етілген персоналмен және электр қондырғыларын пайдалану ережелеріне сәйкес жүзеге асырылады. Қабырғалар мен контейнерлердің беті 95 градусқа дейін температураға төзуі керек. Барлық ламинаттар, бекітегін желімдер мен қаптау материалдары осы температурада сертификатталуы тиіс. Өнімді өрттен қорғалмаған жерге (мысалы, перделердің жанында) орнатпаңыз. Өндіруші өнімді басқару үшін жауап бермейді.

Төмендегі суретке сәйкес, стендтегі квадраттық тесікті қиып, ішіне салынған электр плитасын

орналастырыңыз. Плитаны 40-50 мм қалыңдықтағы кез-келген жұмыс үстеліге орнатуға болады.

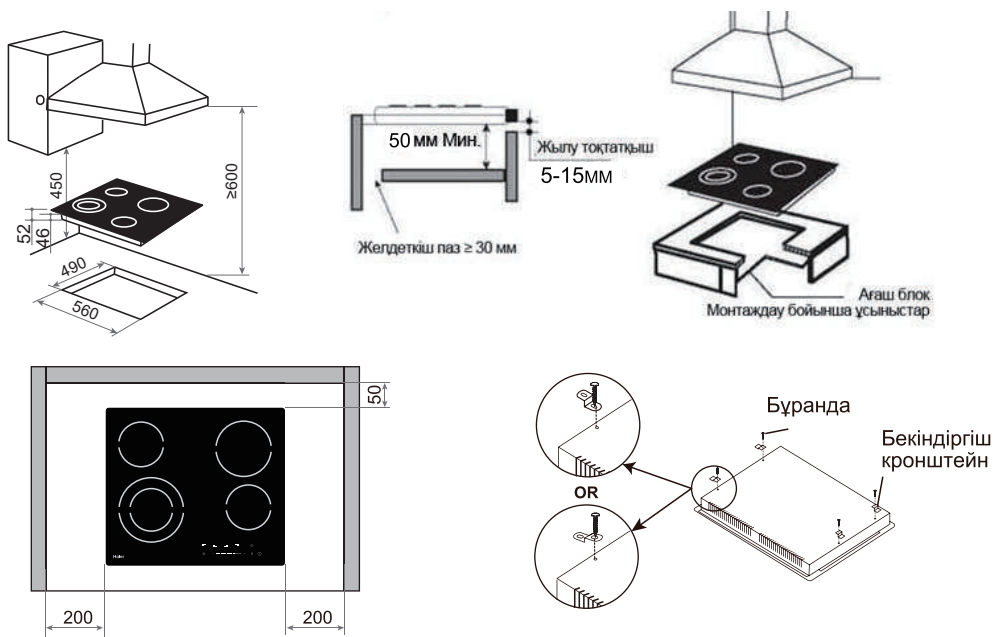

Пісіргіш панельді монтаждау және бекіндіру

Плитаны үстіңгі тақтаға кіргізер алдында плитаны плитаның төменгі жиегіне қойыңыз. Плита астындағы сұйықтықтардың сіңірілуін болдырмау үшін, осы төсемді бір қалыпты, бос орынсыз немесе бір-біріне жабысып орнатыңыз.

1. Шеңберді пештің төменгі шетіне қарай суретте көрсетілгендей орналастырыңыз.
2. Плитаны құрастыру тесікшесіне қойыңыз да, плита шкафқа мықтап жабыңыз.
3. Плитаны берілген монтаждау жақшаларымен қажетті орынға қойыңыз.

Плитаны бекітілген бекіпелерді қолданып, үстелдің астыңғы жағынан бекітіңіз. Плитаның төменгі жағындағы алдын ала бұрғыланған тесіктерге қронштейннің бір ұшын бұраңыз. Плитаны қажетті күйде ұстау үшін қронштейннің екінші ұшын үстіңгі тақтайдың астында орналастырыңыз.

**Ескертпе 1:**

Кез-келген іргелес элементтердің (мысалы, болат, керамикалық плиткалар) отқа төзімді материалдан жасалмаған болса, олардың 450 мм-ні құрайды.

**Ескертпе 2:**

Қыздырғыштардың үстіңгі жағы 600 мм-ден аспайтын қашықтықта болуы мүмкін.

**Ескертпе 3:** Өнімнің негізі мен тұтанғыш беті арасындағы кем дегенде 50 мм бос орын қалдырыңыз.

Балалардың қолы жетпейтін жерде орау бөлшектерін (пластикалық пакеттер, тырналар, көбік полистирол және т.б.) қалдырмаңыз, өйткені олар әлеуетті қауіп көзі болып табылады. Плита сұйықтықты шкафқа кіргізуге жол бермейтін арнайы тығыздағышпен жабықталған. Дұрыс пайдалану үшін осы нұсқауларды орынданыз.

**Қабыршақтар:**

Ашық қорғаныс парағы тығыздағышқа жабысып қалу үшін тығыздағышты төсектен ажыратыңыз. Плитаны төңкеріп, тығыздағыштың сыртқы бөлігі плитаның сыртқы жиегіне өте жақсы сәйкес келетін етіп плитаның төменгі жиегінің астында мөрді дұрыс орналастырыңыз. Плитадағы тығыздағышты біркелкі және тығыз бекітіп, оны қатты басу керек.

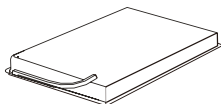
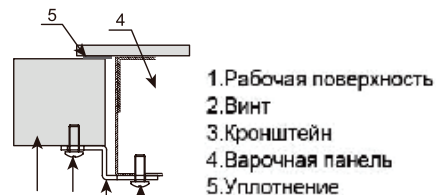

Пісіргіш панельді тазалауға арналған қалақша

**ТАЗАЛАУ ЖӘНЕ ТЕХНИКАЛЫҚ ҚЫЗМЕТ КӨРСЕТУ**

- Шыны алдыңғы панельді тазалау және ұстап тұру үшін абразивті материалдардан тұратын тазалағыш құралдарды пайдаланбаңыз.
- Тазалау кезінде қатты абразивті әсерлі тазартқыш құралдарды пайдаланбаңыз, мысалы, абразивалар, абразивтік қосылыстар, абразивті тастар, помпа, сым қылқаламдары бар тазалайтын ұнтақтар және т.с.с. Олар плитаны сызып, тұрақты зақым келтіруі мүмкін.
- плитаға жағылған қатты ластануды арнайы қырғышпен (оның ішінде кірмейді) алып тастауға болады; Керамикалық панельдің жақтауына зақым келтірмеңіз.



### Абайлаңыз!

Өткір жүз әрқашан қақпақпен қорғалуы керек (оны бас бармағыңызбен басу керек). Өнім пайдаланылса, жарақаттар пайда болуы мүмкін, сондықтан сақ болыңыз. Балалардың қолы жетпейтін жерде сақтаңыз.

Тазалау үшін, мысалы, май алу үшін кез-келген сұйық эмульсия сияқты лайықты жеңіл тазалау немесе жуғыш заттарды қолдану ұсынылады. Сонымен қатар, сіз аз мөлшерде жуғыш сұйықтық немесе тот баспайтын болат раковиналар үшін тазалағыш заттар бар жылы судың ерітіндісін қолдануға болады.

### АҚАУЛЫҚТАРДЫ ЖОЮ

ақаулық	Жою жөніндегі ұсыныстар
Пісіргіш панель жұмыс істемейді	<ul style="list-style-type: none"><li>Жалғастырылған сымдарын тексеріп алу</li><li>Сақтандырғышты және тоқ бойынша шектелімді тексеру</li></ul>
Бұйым жұмыс істеуін бастағанда түтін пайда болады.	<ul style="list-style-type: none"><li>Алғаш пайдаланғанда бұл жақсы болады.</li><li>Электр пісіргіш панельдің және қыздыру аймағының маңындағы бедерлерді тазалаңыз.</li></ul>
Сым бүлінген	<ul style="list-style-type: none"><li>Жабдықтардың детальдарын айырбастау үшін жақын жердегі қызмет көрсету орталығына жүгініңіз.</li></ul>

	<p>Өнім 2012/19/ЕС Еуропалық Еуропалық директиваға электр және электрондық жабдықтардың істен шығуына қатысты. Өнімді дұрыс тастауды қамтамасыз ете отырып, қоршаған ортаға және адамның денсаулығына зиян тигізбеуі мүмкін, ол дұрыс істен шыққан жағдайда туындауы мүмкін.</p> <p>Өнімдегі бұл белгіні қарапайым тұрмыстық қалдық ретінде тастауға болмайды. Өнім электр және электрондық компоненттерді тастау үшін жинау орнына жеткізілуі керек.</p> <p>Өнім қалдықтарды арнайы жоюды қажет етеді. Осы өнімді қайта өңдеу, қайта өңдеу және қайта пайдалану туралы қосымша ақпарат алу үшін жергілікті әкімшілігіңізбен, тұрмыстық қалдықтарды жою қызметімен немесе сіз өнімді сатып алған дүкенімен хабарласыңыз.</p> <p>Осы өнімді қайта өңдеу, қайта өңдеу және қайта пайдалану туралы толық ақпарат алу үшін жергілікті әкімшілігіңізбен, үй қоқысымен жұмыс істейтін қызмет көрсету орталығымен немесе сіз өнімді сатып алған дүкенімен хабарласыңыз.</p>
---	--

### Электр энергиясын тұтынатын компоненттері

	Таңба	Мәні	Өлшем бірлігі
Модельдің белгіленімі	--	HNX-C64TDVB HNX-C64TDFB	
Пісіргіш панельдің типі	--	Кіріктірілетін пісіргіш панель	
Пісірудің электр аймақтарының және/немесе конфоркалардың саны	--	4	
Жылыту технологиясы (индукциялық пісіру алаңдары мен қыздырғыштар, радиациялық қыздыру аймақтары, қатты ыстық табақшалар)	--	Сәулеленіп қыздыру аймақтары	
Дөңгелектегі қыздыру аймақтары немесе қыздырғыштар үшін: электрлік жылытылатын пісіру алаңына пайдалы жердің диаметрі, жақын арадағы 5 мм	0	Үлкен сақина: 18,0 см Шағын сақина: 14,5 см Қосарлы аймақтар: сыртқы сақина: 21,0 см, ішкі сақина: 14,0 см	см
Циркулярлы емес жылу аймақтары немесе қыздырғыштар үшін: жылу аймағы немесе жылу аймағы үшін тиімді жер бетінің ұзындығы мен ені, ең жақын 5 мм	Д, Ш	Н/П	см
1 кг үшін қыздыру аймағына немесе қыздырғышқа арналған қуат тұтынуы	ЕС электр. пісіргіш	Үлкен сақина: 192 Бірнеше аймақ; 195 Кіші сақина: 187	Вт*сағ/кг
Плитаға 1 кг мөлшерінде энергияны тұтыну	ЕС эл. панель	191	Вт*сағ/кг

## ТҰТЫНУШЫЛЫҚ ҚЫЗМЕТІ

Клиенттерді қолдау қызметі

Нуег компаниясының тұтынушыларға қолдау көрсету қызметіне, сондай-ақ түпнұсқалық қосалқы бөлшектерді пайдалануға кеңес береміз. Егер сіздің тұрмыстық техникамен қиындықтарыңыз болса, алдымен «Ақауларды жою» бөлімін оқып шығыңыз.

Егер де сіз проблемаңыздың шешімін таба алмаған болсаңыз, мынаған жүгініңіз:

- біздің ресми дилерімізге немесе
- колл-орталыққа қоңырау шалыңыз:

**8-800-070-01-29 (PK)**

— <https://haieronline.kz/> сайтына кіріңіз, онда сіз қызмет көрсету туралы сұрау жібере аласыз және жиі қойылатын сұрақтарға жауап таба аласыз.

Қызмет көрсету орталығына хабарласқан кезде, төмендегі ақпаратты дайындаңыз, ол сіз төлтеушінің атына және тексеруге болады:

Моделі \_\_\_\_\_

Сериялық нөмірі \_\_\_\_\_

Сатылған күні \_\_\_\_\_

Сонымен қатар, кепілдігінің және сатылғаны туралы құжаттардың болуын тексеріңіз.



Маңызды! Құралда сериялық нөмірінің болмауы өндіруші үшін құралды сәйкестендіруді және нәтижесінде кепілдік қызмет көрсетуді мүмкін емес етеді. Құралдан зауыттық сәйкестендіру тақтайшаларын алып тастауға тыйым салынады. Зауыттық тақтайшалардың болмауы кепілдік міндеттемелерді орындаудан бас тартуға себеп болуы мүмкін. Осы құжатқа алдын ала ескертусіз бір өзгерістердің енгізілуі мүмкін.

### Тасымалдау және сақтау

Өнімді онда көрсетілген белгілерге сәйкес бастапқы орауышына тасымалдау және сақтау керек.

Жүктеу, түсіру және тасымалдау кезінде абай болыңыз.

Көлік құралы және коймасы сақтау өнімді атмосфералық жауын-шашыннан және механикалық зақымданудан қорғауы керек.

Жабдық:\*

- нұсқау
- герметик
- бекітпелер жиынтығы

\* Өндіруші өзгертулер енгізу құқығын өзіне қалдырады бұдан әрі ескертусіз бұйымды жобалау және орау

# КЕПІЛДІК ШАРТТАРЫ

## Құрметті сатып алушы!

Haier корпорациясы мына мекенжай бойынша орналасқан: Room S401, Haier Brand building, Haier Industry park, Hi-tech Zone, Laoshan District, Qingdao, Қытай, Сізге таңдауыңыз үшін алғыс айтады білдіреді және пайдалану ережелерін ұстанған кезде осы бұйымның жоғары сапасы мен мінсіз жұмыс атқаратындығына кепілдік береді. Тұрмыста пайдалану үшін арналған тұрмыстық бұйымның жұмысқа жарамды ресми мерзімі: бұйым кесімді тұтынушыға табысталған күннен бастап теледидарларға, микротолқынды пештер — 5 жыл, планшеттік компьютерлерге, ноутбуктерге және теледидарлық приставкаларға — 3 жыл, шаңсорғыштарға — 4 жыл, ұялы телефондар мен гироскутерлерге — 2 жыл, қалған тауарларға — 7 жыл. Өнімнің жоғары сапасын ескере отырып, нақты қызмет ету мерзімі ресми қызмет ету мерзімінен әлдеқайда ұзағырақ болуы мүмкін. Қызмет ету мерзімі аяқталғаннан кейін профилактикалық жұмыстарды жүргізу үшін және ұсынымдар алу үшін Авторландырылған сервистік орталыққа жүгінуіңізді сұраймыз. Барлық өнім пайдалану шарттарын ескере отырып өндірілген және Еуразиялық экономикалық (кедендік) одақтың техникалық регламенттерінің талаптарына сәйкес келеді.

Түсінбеушіліктерді болдырмау үшін сатып алу кезінде пайдалану құжаттамасы мен кепілдік шарттарын мұқият оқып шығуыңызды сұраймыз. Осы бұйым тұрмыстық мақсаттағы техникалық күрделі тауар болып табылады. Егер Сіз сатып алған бұйым арнайы орнатуды және іске қосуды талап еткен болса, Біз сізге Haier уәкілетті қызмет көрсету орталығына хабарласуды ұсынамыз.

Haier корпорациясы бұйымның ақаулары анықталған жағдайда қолданыстағы тұтынушылардың құқықтарын қорғау жөніндегі заңнамамен, басқа нормативтік актілермен белгіленген тұтынушылардың талаптарын қанағаттандыру жөніндегі міндеттемелерді өзіне қабылдағанын растайды. Бірақ Haier корпорациясы төменде аталған шарттарды сақтамаған жағдайда кепілдікті де, сондай-ақ сервистік қызмет көрсетуден де бас тарту құқығын өзіне қалдырады.

## Кепілдікті және сервистік қызмет көрсетудің шарттары

Haier корпорациясы тауарды тұтынушыға табыстап берген күннен бастап 12 ай кепілдікті мерзімді белгілейді және тауарды тұтынушыға табыстап берген күннен бастап 36 ай ішінде қосымша сервистік қызмет көрсетеді. Ықтимал түсінбестікке жол бермеу үшін бұйымды сатқан кезде оған қоса берілетін құжаттарды (тауар чегі, кассалық чек, пайдалану құжаттамасы) қолдану мерзімі ішінде сақтаңыз. Бұйымға қосымша сервистік қызмет көрсету – Өндірушінің кінәсінен туындаған бұйымның ақауларын жою тұтынушы үшін тегін. Бұл қызмет бұйым иесі тауар және кассалық чектерін, бұйымды сатып алу дерегін растаушы басқа құжаттарды көрсеткен кезде ғана көрсетіледі.

Кепілдікті тек уәкілетті Haier қызмет көрсету орталықтары көрсетеді. Уәкілетті қызмет көрсету орталықтарының толық тізімін алу үшін келесі нөмірлерге қоңырау шалу арқылы Haier байланыс орталығына хабарласыңыз:

**8 (800) 070-01-29** — Қазақстаннан келген тұтынушылар үшін (Қазақстан өңірлерінен тегін қоңырау шалу)

немесе <https://haieronline.kz/> сайтында немесе [support-kz@haieronline.kz](mailto:support-kz@haieronline.kz) электрондық поштасында.

Уәкілетті қызмет көрсету орталықтары өзгеруі мүмкін, толық ақпарат алу үшін Haier байланыс орталығына хабарласыңыз.

## Кепілдікті және қосымша қызмет көрсету ақаулары келесі салдарынан туындаған бұйымдарға таратылмайды:

- тұтынушының тауарды пайдалану, сақтау және/немесе тасымалдау шарттары мен ережелерін бұзу;
- бұйымды дұрыс орнатпау және/немесе іске қосу;
- тоңазыту контурымен және электрлік қосылыстармен жұмыс технологияларын бұзу, сондай-ақ Бұйымды монтаждау үшін құжаттармен расталған, тиісті біліктілігі болмаған тұлғаларды тарту;
- пайдалану құжаттамасында талап етілгендей, Тауарға уақтылы қызмет көрсетілмесе;
- суқұбыр желісіндегі артық немесе жеткіліксіз қысым;
- бұйымның осы түріне сәйкес келмейтін жуғыш құралдарды қолдану, сондай-ақ жуғыш құралдардың мөлшерлемесін асып кету;
- бұйымды тағайындалмаған мақсаттарында пайдалану;
- үшінші тұлғалардың әрекеттері: уәкіл етілмеген тұлғалармен жөндеу немесе өндірушімен санкцияланбаған құрылмалық немесе сұлбалық техникалық өзгерістерді енгізу;
- Стандарттардан және желілерді қуаттаушы нормалардан ауытқу;
- еңсерілмейтін күштердің әрекеттері (апат, өрт, найзағай және т.б.);
- жазатайым оқиғалар, тұтынушының немесе үшінші тұлғалардың қасақана немесе абайсыз әрекеттері;
- егер бұйым ішіне бөгде заттар, сұйықтықтар, жәндіктер, жәндіктердің тіршілік ету өнімдері түскеннен ақаулар анықталған болса;
- су жылытқыштың сумен толтырылмаған / толық толтырылмаған бөгіні қосу салдарынан термоқорғаныстың іске қосылуы.

## Кепілдікті және қосымша қызмет көрсету келесі жұмыс түрлеріне таратылмайды:

- бұйымды пайдалану жерінде орнату және іске қосу;
- тұтынушыға бұйымды пайдалану жөнінде нұсқалама және кеңес беру;
- бұйымды сырттан немесе ішінен тазарту.

## Төменде аталған шығыс материалдар мен аксессуарлар кепілдікті және қосымша қызмет көрсетуге жатпайды:

- желдеткіштерге арналған сүзгілер;
- кір жуғыш / ыдыс жуғыш машиналар үшін суды жеткізуге / ағызға арналған сүзгілер, құбыршектер;
- шаңсорғыштарға арналған құбыршектер, түтіктер, қылшақтар, қондырмалар, шаңжинағыштар;
- қысқа толқынды пештерге арналған төрелкелер, істіктер, ыдыстар мен тіреуіштер;
- сүзгілер, иісті сіңіргіштер, ләмпішкелер, сөрелер, жәшіктер, тіреуіштер және тағамдарды тоңазытқышта сақтауға арналған өзге сыйымдықтар;
- басқару пульстері, аккумуляторлық батареялар, қуаттандыру элементтері, сыртқы қуаттандыру блоктары және зарядтау құрылғылары;
- бұйымға қоса берілетін құжаттама.

Бұйымға мерзімді қызмет көрсету (сүзгілерді ауыстыру және т.б.) тұтынушының қалауы бойынша қосымша төлеу арқылы жүргізіледі.

**Маңызды!** Аспапта сериялық нөмірінің болмауы Өндірушіге аспапты сәйкестендіру мүмкіндігін бермейді және осы салдарынан оған қызмет көрсету мүмкіндігі болмайды. Аспапта зауыттық сәйкестендіруші маңдайшаларды алып тастауға тыйым салынады. Зауыттық маңдайшаларының зақымдалуы немесе болмауы кепілдікті міндеттемелерден бас тартудың себебі болуы мүмкін.

\* қосымша сервистік қызмет көрсету электрлік су жылытқыштарға, қысқа толқынды пештерге, HRB-331 модельді тоңазытқыштарға, мұздатқыштарға, газ плиталарына, шаңсорғыштарға, робот-шаңсорғыштарға, теледидарларға, теледидарлық приставкаларға, планшеттік компьютерлерге, ноутбуктерге, ұялы телефондарға, гироскутерлерге таралмайды.

# Haier

Изготовитель: «Haier Overseas Electric Appliances Corp. Ltd.»,  
Room S401, Haier Brand building, Haier Industry park Hi-tech  
Zone, Laoshan District, Qingdao, China

Өндіруші: «Haier Overseas Electric Appliances Corp. Ltd.»,  
Рум S401, Хайер бренд билдинг, Хайер индастри парк Хай-  
тек зон, Лаошан дистрикт, Циндао, Қытай

Уполномоченная организация/ импортер:  
ООО «ХАР», 121099, город Москва, Новинский бульвар, дом  
8, этаж 16, офис 1601.  
Тел.: 8-800-250-43-05, адрес эл. почты: info@haierrussia.ru

Қазақстан Республикасындағы уәкілетті ұйым/ импорттаушы:  
«Хайер Мидл Эйжа» ЖШС, 050000, Алматы қаласы, Медеу  
ауданы, Достық даңғылы, 210 ғимарат.  
Тел.: 8-800-070-01-29, эл.поштаның мекенжайы:  
support-kz@haieronline.kz

Уполномоченная организация в Республике Казахстан:  
ТОО «Хайер Мидл Эйжа», 050000, город Алматы,  
Медеуский район, Проспект Достык, дом 210.  
Тел.: 8-800-070-01-29, адрес эл. почты:  
support-kz@haieronline.kz

Сделано в Китае  
Қытайда жасалған

Дата изготовления и  
гарантийный срок указаны  
на этикетке устройства

Шығарылған күні және  
кепілдік мерзімі  
құрылғының  
заттаңбасында көрсетілген

