

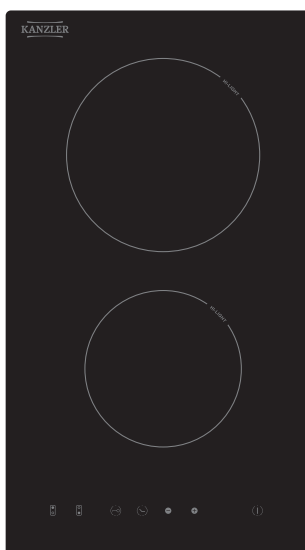

СТЕКЛОКЕРАМИЧЕСКАЯ ВАРОЧНАЯ ПАНЕЛЬ

КН 503 S

Руководство по эксплуатации и установке



Предупреждения о безопасности

Ваша безопасность важна для нас. Пожалуйста, прочтите эту информацию перед использованием варочной панели.

- Запрещается использовать устройство лицами (включая детей) с ограниченными физическими, сенсорными или умственными способностями, а также без опыта и знаний, если они не находятся под присмотром или не инструктированы.

- Следите за тем, чтобы дети не играли с прибором.



Предупреждение: если поверхность треснула, выключите прибор, чтобы избежать возможного поражения электрическим током, для поверхности варочной панели из стеклокерамики или аналогичного материала, которые защищают токоведущие части.



Предупреждение: нельзя использовать пароочиститель

- Не ставьте металлические предметы, такие как ножи, вилки, ложки и крышки, на поверхность варочной панели, так как они могут стать горячими.
- После использования выключите варочную панель, проконтролируйте и не полагайтесь на детектор посуды (для индукционных моделей).
- Прибор не предназначен для работы с помощью внешнего таймера или отдельной системы дистанционного управления.
- Опасность возгорания: не храните предметы на варочной поверхности.
-  **ВНИМАНИЕ:** процесс приготовления должен быть под присмотром. Кратковременный процесс приготовления необходимо постоянно контролировать.
-  **ВНИМАНИЕ:** приготовление пищи на плите с жиром или маслом без присмотра может быть опасным и привести к пожару.
- Если шнур питания поврежден, он должен быть заменён производителем, его сервисным агентом или лицами с аналогичной квалификацией, чтобы избежать опасности.
- Этот прибор может использоваться детьми в возрасте от 8 лет и старше, а также лицами с ограниченными физическими, сенсорными или умственными способностями или отсутствием опыта и знаний, если они были проинструктированы относительно безопасного использования прибора и понимают связанные с этим опасности. Дети не должны играть с прибором. Дети не должны производить чистку и техническое обслуживание без присмотра.



ВНИМАНИЕ: Прибор и его доступные части нагреваются во время использования.

- Следует соблюдать осторожность, чтобы не прикасаться к нагревательным элементам.
- Дети младше 8 лет должны находиться под постоянным присмотром.



ВНИМАНИЕ: приготовление пищи на плите с использованием жира или масла без присмотра может быть опасным и может привести к пожару.

- НИКОГДА не пытайтесь тушить огонь водой, выключите

прибор и затем накройте пламя, например, крышкой или противопожарным одеялом.

⚠ ВНИМАНИЕ: Используйте только защитные ограждения варочной панели, разработанные производителем кухонного прибора или указанные производителем в инструкции по эксплуатации, как подходящие, или защитные ограждения, встроенные в прибор. Использование неподходящих ограждений может вызвать несчастный случай.

- Шнур питания недоступен после установки.

Поздравляем Вас с покупкой новой стеклокерамической варочной панели!!! Мы рекомендуем вам потратить некоторое время на то, чтобы прочитать эту инструкцию / руководство по установке, чтобы полностью понять, как правильно установить и использовать варочную панель. Для установки прочтите раздел установки. Перед использованием внимательно прочтите все инструкции по технике безопасности и сохраните эту инструкцию / руководство по установке для использования в будущем.

Обзор продукта

Вид сверху

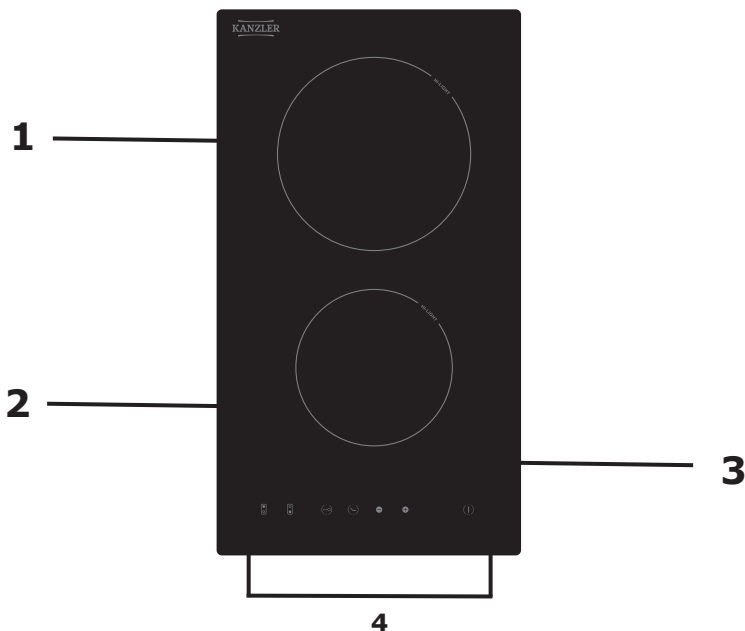

1. Задняя зона - Ø 200мм - 1800W
2. Передняя зона - Ø 165мм - 1200W
3. Стеклокерамическая поверхность
4. Панель управления

Сенсорная панель управления

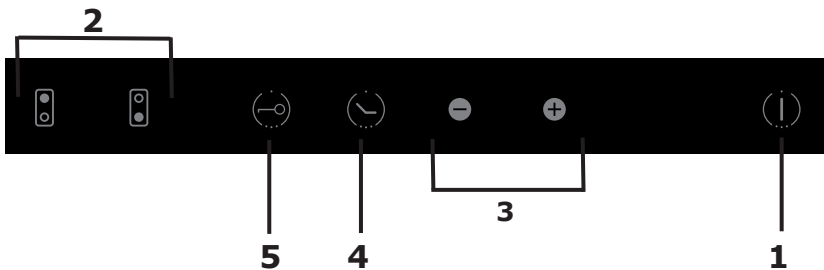

1. Вкл./Выкл.
2. Выбор и активация зоны нагрева
3. Регулировка мощности/настройка Таймера
4. Таймер
5. Ключ блокировки панели

Символ	Описание
A 	Клавиша выбора зоны нагрева
B 	Клавиша регулировки мощности (уменьшение)
C 	Клавиша регулировки мощности (увеличение)
D 	Клавиша включения / выключения
E 	Ключ блокировки от детей
F 	Клавиша Таймер

Зона нагрева / Мощность

Зона нагрева	Расположение зоны нагрева	Диаметр зоны нагрева (конфорки), мм	Мин. Мощность – Макс. Мощность (220-240V~ 50/60Hz)
	Задняя зона	Ø 200 мм	1800W
	Передняя зона	Ø 165 мм	1200W
Общая номинальная мощность			3000W

Технические характеристики

Характеристики	Значение
Наименование модели	KN 503 S
Тип поверхности	Электрическая, керамика
Материал исполнения	Стеклокерамика
Напряжение	220-240 В, 50-60 Гц
Количество нагревательных элементов	2 нагревательных элемента
Диаметр конфорок	1 x Ø 200 мм 1 x Ø 165 мм
Мощность конфорок	1 x 1800W 1 x 1200W
Общая номинальная мощность	3000W
Источник тепла каждой конфорки	2 элемента Hi-Light
Управление	Сенсорный слайдер, 9 уровней мощности
Дополнительные функции	Индикатор остаточного тепла
	Автоматическое аварийное отключение
	Блокировка от детей
	Таймер-99 мин.
	Датчик обнаружения посуды

Для снижения воздействия на окружающую среду при приготовлении пищи необходимо выбирать режим приготовления с наименьшим уровнем энергопотребления.

Функции варочной панели

- > Керамическая плита подходит для всех видов приготовления пищи, с радиантовыми зонами нагрева, электронным сенсорным управлением и многофункциональностью, что делает ее идеальным выбором для современной семьи.
- > Керамическая плита чрезвычайно удобна в использовании, долговечна и безопасна.

Специальные функции

Защита от перегрева

- > Датчик контролирует температуру в зонах приготовления пищи. Когда температура превышает безопасный уровень, зона приготовления автоматически выключается.

Индикатор остаточного тепла

- > Когда плита проработает какое-то время, на ней будет остаточное тепло. Буква «Н» предупреждает о том, что поверхность слишком горячая.

Защита от автоматического выключения

- > Автоматическое выключение - это функция безопасности для вашей керамической варочной панели. Она автоматически отключается через 120 минут, если вы забудете выключить.

Уровень мощности	1~2	3~4	5	9
Рабочий таймер по умолчанию (min)	360	300	240	90

Защита от непреднамеренного срабатывания.

Если электронное управление обнаружит, что кнопка удерживается нажатой в течение 10 секунд, она автоматически выключится. Система управления подает звуковой сигнал об ошибке, чтобы предупредить, что датчики обнаружили присутствие объекта. На дисплее появится код ошибки E6, если варочная панель еще горячая. Поочередно мигают индикаторы «Н» и ER03.

Перед использованием новой стеклокерамической варочной панели

- Прочтите это руководство, обращая особое внимание на раздел «Предупреждения о безопасности».
- Удалите всю защитную пленку, которая может остаться на варочной панели.

Использование сенсорного управления

- Элементы управления реагируют на прикосновения, поэтому вам не нужно оказывать какое-либо давление.
- Используйте подушечку пальца, а не его кончик.
- Вы будете слышать звуковой сигнал каждый раз при регистрации касания.
- Убедитесь, что элементы управления всегда чистые, сухие и не покрыты какими-либо предметами (например, аутенсиллом или тканью). Даже тонкая пленка воды может затруднить управление.

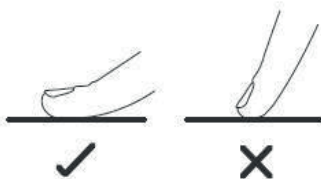

Выбор подходящей посуды

Не используйте посуду с неровными краями или изогнутым дном.



Убедитесь, что дно кастрюли гладкое, плотно прилегает к стеклу и имеет такой же размер, как и конфорка. Используйте кастрюли, диаметр которых равен диаметру выбранной зоны. Если вы используете кастрюлю меньшего размера, эффективность может быть меньше ожидаемой. Кастрюля размером менее 140 мм может быть не замечена варочной панелью. Всегда ставьте кастрюлю в центр зоны нагрева.

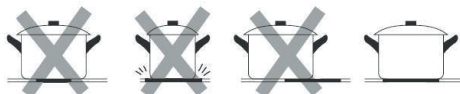





Всегда поднимайте посуду с варочной панели - не сдвигайте, иначе она может поцарапать стекло.



Управление зоной нагрева

При нажатии кнопки ВКЛ/ВЫКЛ "  " все индикаторы загораются:

1. Выберите конфорку, которую хотите использовать, нажимая «  » или «  » кнопку (А). Выбранный символ будет отображаться "  " или "  "
2. Выберите уровень мощности, нажав кнопку «+» (С) "+" или "-" кнопку (В)
3. Уровень мощности начнется с 0. Нажатие «+» приведет к подсчету уровня мощности от 0 до 9 (максимальная мощность) в числовом порядке. Нажатие кнопки «-» переключит мощность прямо с 0 на 9. Повторное нажатие кнопки «-» снизит уровень мощности.
4. Чтобы отрегулировать уровень мощности на более позднем этапе, сначала выберите желаемую конфорку.
5. Выберите конфорку, нажмите «-», чтобы снизить уровень мощности до 0, конфорка выключится.

Использование функции блокировки от детей

Вы можете заблокировать элементы управления, чтобы предотвратить непреднамеренное использование (например, случайное включение детьми конфорок).

Когда элементы управления заблокированы, все элементы управления, кроме элемента управления OFF, отключены.

Чтобы заблокировать элементы управления

Коснитесь кнопки (Е) "  " в течении 3 секунд.

Варочная панель издаст звуковой сигнал, и на индикаторе отобразится «Loc».

Чтобы разблокировать элементы управления

1. Отключите варочную панель.
2. Коснитесь и удерживайте кнопку (Е) блокировки в течении 3 секунд.
3. Теперь вы можете начать пользоваться варочной панелью..

 Когда варочная панель находится в режиме блокировки, все элементы управления отключены, кроме ВЫКЛ, вы всегда можете выключить варочную панель с помощью кнопки ВЫКЛ в аварийной ситуации, но сначала вы должны разблокировать варочную панель..

Функции варочной панели

- > Керамическая плита подходит для всех видов приготовления пищи, с радиантовыми зонами нагрева, электронным сенсорным управлением и многофункциональностью, что делает ее идеальным выбором для современной семьи.
- > Керамическая плита чрезвычайно удобна в использовании, долговечна и безопасна.

Специальные функции

Защита от перегрева

> Датчик контролирует температуру в зонах приготовления пищи. Когда температура превышает безопасный уровень, зона приготовления автоматически выключается.

Индикатор остаточного тепла

>Когда плита проработает какое-то время, на ней будет остаточное тепло. Буква «Н» предупреждает о том, что поверхность слишком горячая.

Функция "Таймер"

> Вы можете установить таймер для каждой конфорки на 1–120 минут.

Защита от автоматического выключения

>Автоматическое выключение - это функция безопасности для вашей керамической варочной панели. Она автоматически отключается через 120 минут, если вы забудете выключить.

Защита от непреднамеренного срабатывания.

>Если электронное управление обнаружит, что кнопка удерживается нажатой в течение 10 секунд, она автоматически выключится. Система управления подает звуковой сигнал об ошибке, чтобы предупредить, что датчики обнаружили присутствие объекта. На дисплее появится код ошибки E6, если варочная панель еще горячая. Поочередно мигают индикаторы «Н» и E6.

Указания при использовании варочной панели. Ниже показано, как снизить общее воздействие на окружающую среду, потребление энергии в процессе приготовления пищи.

1. Для приготовления используйте посуду подходящего размера
2. На протяжении процесса готовки по возможности закрывайте посуду крышкой.
3. По возможности выбирайте посуду, которая дольше и лучше сохраняет тепло.
4. По возможности осуществляйте разморозку замороженных продуктов без потребления электроэнергии.
5. Приготовление пищи с большим соотношением площади поверхности варочной плиты по отношению к посуде занимает меньше времени.

Использование таймера

Вы можете настроить выключение одной конфорки по истечении установленного времени. Вы можете установить таймер на срок до 120 минут.

1. Выберите соответствующую рабочую зону нагрева, прикоснувшись к кнопке выбора зоны (A).
2. Нажмите кнопку таймера (F) , индикатор таймера покажет «00».
3. Используя кнопки «+» и «-», вы можете установить время таймера от 1 до 120 минут. Подсказка: прикоснитесь к кнопке «-» или «+» таймера один раз, чтобы уменьшить или увеличить на 1 минуту.
4. Когда время будет установлено, оно сразу же начнет обратный отсчет. На дисплее отобразится оставшееся время, а индикатор таймера будет мигать в течение 5 секунд.
5. Когда время приготовления истечёт, соответствующая варочная зона автоматически выключится и подаст звуковой сигнал 3 раза.
6. В случае если работают 2 конфорки и одна конфорка поставлена на таймер, она всегда будет отображать уровень нагрева и оставшееся время. В случае если 2 конфорки имеют синхронизацию, они будут отображать уровень нагрева и оставшееся время.

Исправление неполадок

В случае возникновения проблемы варочная плита автоматически перейдет в защитное состояние и отобразит соответствующие защитные коды

Сообщение об ошибке	Возможная причина	Что делать
E6	Нажмите клавишу "u" и удерживайте более 10 секунд	Отпустите кнопку, и прибор автоматически перезагрузится.
H1	Температура внутри прибора слишком высока.	Остановите и охладите прибор

Перед тем, как позвонить в сервисную службу, убедитесь, что прибор правильно подключен. Гарантия не распространяется на следующие случаи.

- > Повреждения, вызванные неправильным использованием, хранением или обслуживанием
- > Повреждения, вызванные несанкционированной разборкой и ремонтом.
- > Ущерб, вызванный неправильным использованием.
- > Использование керамической варочной панели в коммерческих целях.

Установка

Предостережения

Керамическая панель должна быть установлена квалифицированным персоналом или техниками. Никогда не выполняйте операцию самостоятельно. Варочную панель нельзя устанавливать непосредственно над посудомоечной машиной, холодильником, морозильной камерой, стиральной машиной или сушилкой для белья, так как влажность может повредить электронику варочной панели. Плита должна быть установлена таким образом, чтобы можно было обеспечить лучшее тепловое излучение для повышения ее надежности.

- > Вырежьте рабочую поверхность по размерам, указанным на чертеже.

Убедитесь, что толщина рабочей поверхности не менее 30 мм. Пожалуйста, выберите термостойкий материал рабочей поверхности, чтобы избежать большей деформации, вызванной тепловым излучением от конфорок.

Подключение варочной панели к электросети

- > Осторожно Варочная панель должна охладиться во время работы. Запрещается использовать переходники с несколькими розетками и удлинители. Перегрузка может привести к возгоранию.
- > Бытовая электропроводка рассчитана на мощность, потребляемую варочной панелью. Напряжение соответствует значению, указанному на заводской табличке. Секции кабеля питания могут выдерживать нагрузку, указанную на паспортной табличке. Для подключения варочной панели к электросети не используйте переходники, переходники или разветвители, так как они могут вызвать перегрев и пожар.

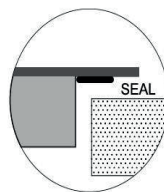
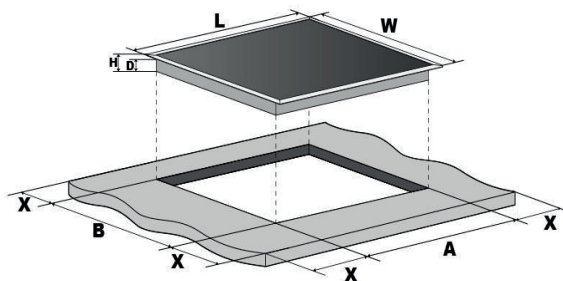

L(мм)	W(мм)	H(мм)	D(мм)	A(мм)	B(мм)	X(мм)
290	520	50	54	260	490	50 мини

При любых обстоятельствах убедитесь, что индукционная панель хорошо вентилируется, а входное и выходное отверстия для воздуха не заблокированы. Убедитесь, что индукционная панель находится в хорошем рабочем состоянии. Как показано ниже

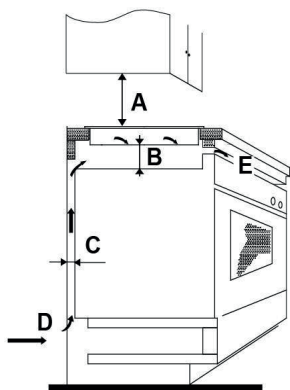

Внимание. Безопасное расстояние между поверхностью индукционной панели и кухонным шкафом над поверхностью индукционной панели должно быть не менее 760 мм.

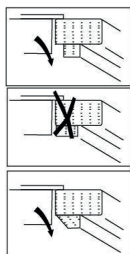

A(мм)	B(мм)	C(мм)	D	E
760	50 мини	20 мини	Воздухозаборник	Выход воздуха 5 мм

Перед установкой варочной панели убедитесь, что

- рабочая поверхность квадратная и ровная, и никакие конструктивные элементы не мешают занимать необходимое пространство
- рабочая поверхность изготовлена из термостойкого материала.
- если плита установлена над духовым шкафом, то духовка должна иметь встроенный вентилятор охлаждения.
- установка будет соответствовать всем требованиям к свободному пространству и применимым стандартам и нормам.
- соответствующий изолирующий выключатель, обеспечивающий полное отключение от электросети, встроен в постоянную проводку, смонтирован и расположен в соответствии с местными правилами и нормами электропроводки. Изолирующий выключатель должен быть одобренного типа и обеспечивать разделение контактов с воздушным зазором 3 мм на всех полюсах (или во всех активных [фазных] проводниках, если местные правила электромонтажа допускают такое изменение требований).
- изолирующий выключатель будет легко доступен для покупателя с установленной варочной панелью.
- вы проконсультировались с местными строительными властями и постановлениями, если сомневаетесь в установке.
- вы используете термостойкие и легкие в уходе покрытия (например, керамическую плитку) для поверхностей стен, окружающих варочную панель.

После установки варочной панели убедитесь, что

- кабель питания недоступен через дверцы шкафа или ящики
- есть достаточный приток свежего воздуха из-за пределов шкафа к основанию варочной панели
- если варочная панель установлена над выдвижным ящиком или шкафом, под основанием варочной панели устанавливается термозащитный барьер, чтобы не касаться ее дна.
- изолирующий выключатель легко доступен заказчику

Перед установкой крепежных кронштейнов

Устройство следует размещать на устойчивой гладкой поверхности (используйте упаковку). Не прилагайте усилий к элементам управления, выступающим из варочной панели.

расположение крепежных кронштейнов

- Устройство следует разместить на устойчивой гладкой поверхности (используйте упаковку).

fig. 1

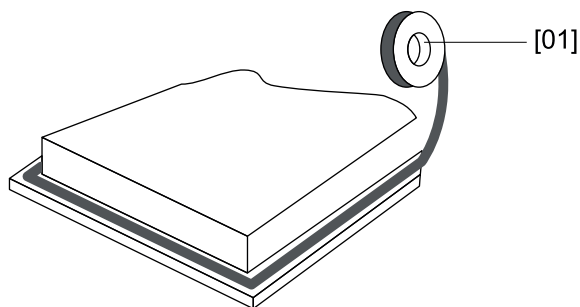

01



[04] x1

Вытяните поставляемый материал (уплотнительная лента) вдоль нижней кромки варочной панели, обеспечив перекрывание концов ленты

02

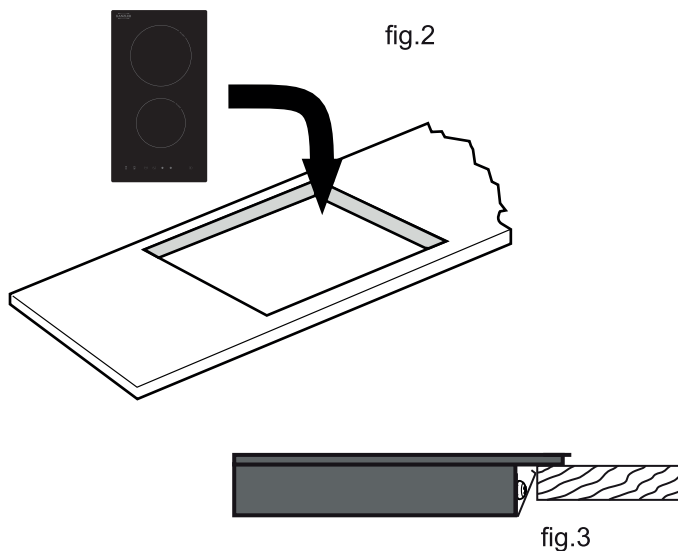

Не используйте клей для крепления варочной панели к столешнице.
После установки уплотнения поместите варочную панель в вырез в столешнице.
Слегка надавите на варочную панель и вдавите ее в столешницу, обеспечивая хорошее уплотнение вокруг выпускного края (рис.3).

Перед подключением варочной панели к электросети убедитесь, что:

Если прибор подключается непосредственно к сети, следует установить многополюсный автоматический выключатель с минимальным зазором между контактами 3 мм.

Установщик должен убедиться, что выполнено правильное электрическое подключение и что оно соответствует правилам безопасности.

Кабель нельзя сгибать или сжимать.

Кабель необходимо регулярно проверять и заменять только уполномоченными техниками.

Подключение варочной панели к электросети

Любая постоянная электрическая установка должна соответствовать последним положениям и постановлениям местной электроэнергетической компании. В целях вашей собственной безопасности, электромонтаж должен выполняться квалифицированным электриком, входящим в список Национального инспекционного совета на установку электрооборудования.

Перед подключением к сети убедитесь, что напряжение сети соответствует напряжению, указанному на заводской табличке внутри варочной панели.

ВНИМАНИЕ: ДАННЫЙ ПРИБОР ДОЛЖЕН БЫТЬ ЗАЗЕМЛЁН.

Устройство поставляется с трехжильным сетевым кабелем и должно быть подключено к электросети через двухполюсный переключатель с минимальным зазором между контактами 3 мм на каждом разьеме.

Провода в сетевом шнуре окрашены в соответствии со следующим кодом:

Коричневый = L - живой

Синий = N - нейтральный

Зеленый и желтый = Земля ⊕

Точка подключения должна быть размещена рядом с устройством, чтобы она была легко доступна в случае поломки.

Отключите прибор от электросети перед любым обслуживанием или очисткой.

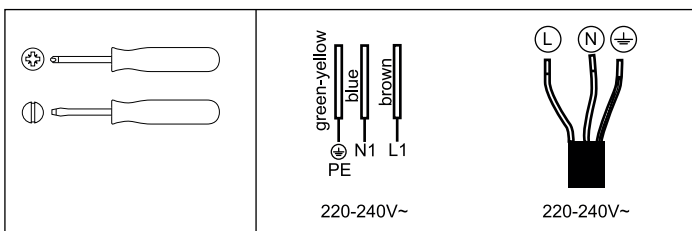

Уход и обслуживание



Предупреждение.

Перед выполнением работ по техническому обслуживанию всегда отключайте электропитание. В случае неисправности обратитесь в службу поддержки клиентов.

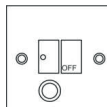

Поврежденные силовые кабели должны быть заменены компетентным лицом или квалифицированным электриком.



Только для домашнего использования.



Никогда не ставьте на варочную панель пустую посуду, так как это вызовет появление сообщения об ошибке на панели управления.



Если конфорка была включена в течение длительного времени, ее поверхность еще некоторое время остается горячей, поэтому не касайтесь керамической поверхности.



Запечатанные продукты не нагревайте перед открытием и снятием крышки, чтобы избежать опасности взрыва из-за теплового расширения.



Если поверхность варочной панели треснула, отключите ее от источника питания, чтобы избежать поражения электрическим током.



Не ставьте на варочную панель грубую или неровную посуду, так как они могут повредить керамическую поверхность.



Избегайте ударов кастрюль и сковородок о плиту. Керамическая поверхность прочная, но небьющаяся.



Не кладите под варочную панель моющие средства или легковоспламеняющиеся материалы.

Чистота бытового прибора



Осторожно

Избегайте трения абразивом, дном посуды, так как со временем на керамической плите будут образовываться царапины. Регулярно очищайте керамическую плиту, чтобы не допускать скопления остатков пищи.

- > После использования прибор следует очистить.
- > Поверхность керамической варочной панели можно легко очистить следующими способами.

Тип грязи	Метод чистки	Чистящие средства
Известь	Нанесите белый уксус на поверхность, затем вытрите насухо мягкой тканью.	Специальный очиститель для керамики
Пригоревшие пятна	Протрите влажной тканью и вытрите насухо мягкой тканью.	Специальный очиститель для керамики
Светлые пятна	Протрите влажной тканью и вытрите насухо мягкой тканью.	Губка для очистки
Расплавленный пластик	Для удаления остатков используйте скребок, подходящий для керамического стекла	Специальный очиститель для керамики

С помощью скребка немедленно удалите с поверхности любые прослойки, остатки пищи, брызги жира, следы сахара и другие продукты с высоким содержанием сахара, чтобы не повредить варочную панель. Затем очистите поверхность полотенцем и соответствующим продуктом, промойте водой и вытрите насухо чистой тканью. Ни в коем случае нельзя использовать абразивные губки или абразивные тряпки, а также использовать агрессивные химические моющие средства, такие как спреи для духовки и пятновыводители.





Правильная утилизация данного изделия (Утилизация электрического и электронного оборудования)

Эта маркировка, приведенная на изделии или в его документах, указывает на то, что по истечении срока службы оно не должно утилизироваться вместе с другими бытовыми отходами. Чтобы предотвратить возможное причинение вреда окружающей среде или здоровью человека вследствие неконтролируемой утилизации отходов, отделите его от других видов отходов и утилизируйте его надлежащим образом, обеспечив рациональное повторное использование материальных ресурсов.

Бытовые потребители должны обратиться либо в магазин, в котором они купили это изделие, либо в органы местного самоуправления для получения информации о месте и способе экологически безопасной утилизации.

Коммерческие потребители должны обратиться к своему поставщику и ознакомиться с условиями договора купли-продажи. Во время утилизации данное изделие не следует смешивать с другими производственными отходами.

Соответствует действующим нормам для электрического и электронного оборудования

K
KANZLER



Импортер: ООО «Зенит Вепр Трейд»,

Юридический адрес: 117042, г. Москва, ул. Академика Семенова 3-68,

ИНН 7727302060, ОГРН 5167746200793

zenithwt@gmail.com