

KV394MB



Семейство продуктов	Вытяжка
Тип вытяжки	Вытяжка настенная
Дизайн	Скошенный
Режим отвода воздуха	Режим отвода воздуха
Электронное управление	Да
Периметральное всасывание	Да
Материал	Стекло
EAN-код	8017709319816
Ширина (мм)	90 см







Эстетика

Эстетика	Универсальный	Тип стекла	Чёрный
Цвет	Чёрный	Цвет шелкографии	Серый
Отделка	Черный матовый	Логотип	Шелкография

Управление

Управление	Сенсорное управление с подсветкой белого цвета	Цвет светодиодной подсветки	Белый
------------	--	-----------------------------	-------

Программы/ функции

Количество скоростей	3
Интенсивный режим	
Режим 24 часа	
Программирование времени	
Автовентиляция 2.0	

Технические характеристики

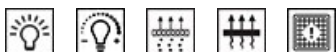

Количество ламп подсветки	2	Жироулавливающие фильтры	Алюминий
Тип подсветки	LED		

Мощность ламп подсветки	1,1 Вт	Угольный фильтр в комплекте	Да
Регулирование интенсивности освещения	Да	Индикатор загрязнения угольного фильтра	Да
Шкала цветовой температуры света (°K)	4000 °K	Диаметр воздуховода	150 мм
Максимальная производительность	730 м³/ч	Мин. расстояние от газовой варочной панели	650 мм
Мощность мотора	230 Вт	Мин. расстояние от электрической варочной панели	450 мм
Количество фильтров	2	Обратный клапан	Да

	Максимальная производительность [м³/ч]	Уровень шума на 1-й скорости [дБ(А)]
1-я скорость	285	47
2-я скорость	374	54
3-я скорость	493	60
Интенсивный режим	729	69

Производительность/ Энергопотребление

Годовая энергоэффективность (AEC_{hood})	53 кВт/год	Акустическое давление на максимальной скорости (SPE_{max})	61 дБ(А)
Класс энергоэффективности	A	Акустическое давление при интенсивном режиме	69 дБ(А)
Гидродинамическая эффективность (FDE)	31,4	Энергопотребление в режиме Off	0,49 Вт
Класс гидродинамической эффективности	A	Энергопотребление в режиме ожидания	0,99 Вт
Эффективность освещения (LE)	118,5 lux/W	Коэффициент увеличения времени (F)	0,9
Класс эффективности освещения	A	Габаритные размеры (глубина)	51,6
Жироулавливающая эффективность (GFE)	73,8 %	Измерение скорости потока воздуха с точки зрения лучшей энергоэффективности	397 м³/ч
Класс жироулавливающей эффективности	D	Измерение давления воздуха с точки зрения лучшей энергоэффективности (P_{best})	443 Па
Производительность на минимальной скорости	285 м³/ч		
Производительность на максимальной скорости	493 м³/ч		
Производительность в интенсивном режиме	729 м³/ч		

Акустическое давление на минимальной скорости (SPEmin) 47 дБ(А)

Измеренная потребляемая мощность в наилучшей точке эффективности (Wber) 155 Вт

Номинальная мощность системы освещения 2 Вт

Средняя освещенность варочной поверхности (Emiddle) 237 lux

Максимальный уровень шума 61 дБ(А)

Электрическое подключение

Номинальная мощность 232 Вт

Напряжение 220-240 В

Частота тока 50-60 Гц

Длина электрического кабеля 1500 мм

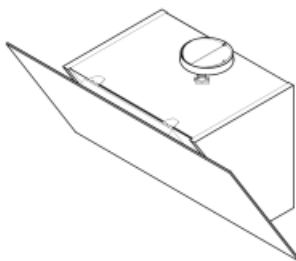
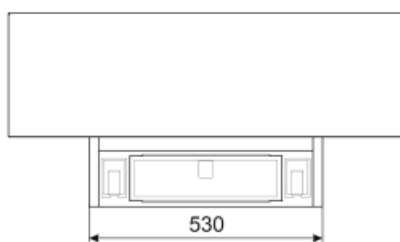
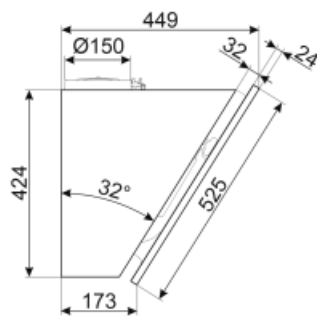
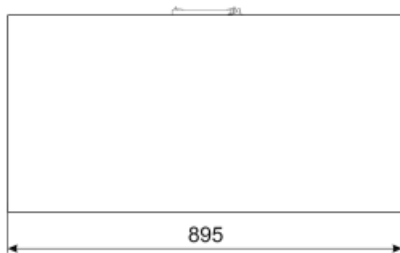

Not included accessories



FLT6

Круглый угольный фильтр (комплект 2 штуки)

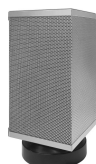

KITALLFC

Универсальный угольный фильтр
Нержавеющая сталь AISI304 Фильтр
можно мыть в посудомоечной машине
при температуре 50°C (вода и
подходящее моющее средство) и сушить
в духовке при 180°C в течение 25 минут



KITCMNKVX

Комплект декоративных коробов из
нержавеющей стали для вытяжек
KV***



KITCMNKVMB

Symbols glossary (ТТ)

-  24 часа: при выборе этой функции вытяжка для очистки воздуха в помещении включается на 10 минут каждый час в течение 24 часов на минимальной скорости и с минимальным уровнем шума и расходом электроэнергии.
-  Модель имеет фильтры, которые помогают удалять жир из пара, выходящего из посуды во время приготовления.
-  Угольные фильтры: удаление воздуха через угольные фильтры или непосредственно наружу значительно снижает резкие запахи от готовки.
-  Подсветка: все кухонные вытяжки оснащены подсветкой для освещения зоны приготовления.
-  Интенсивный /турбо режим: когда требуется сверхбыстрая экстракция.
-  Диммер подсветки
-  A: энергоэффективность, измеренная от A+++ до D/G в зависимости от семейства продуктов
-  Автоматическое отключение: специальная настройка, которая позволяет установить длительность приготовления, по окончании которого прибор автоматически отключается.
-  Предупреждающая подсветка: предупреждает о необходимости замены фильтров.
-  Периметральное всасывание: очень эффективный способ всасывания воздуха, также способствует снижению уровня шума.
-  Автовентиляция 2.0: взаимодействие между варочной панелью и вытяжкой