

KSG8P4X



Семейство продуктов	Вытяжка
Тип вытяжки	Встраиваемая вытяжка
Дизайн	Встраиваемая
Режим отвода воздуха	Режим отвода воздуха
Электронное управление	Да
Периметральное всасывание	Да
Материал	Нержавеющая сталь
Тип нержавеющей стали	Матовая
EAN-код	8017709319373
Ширина (мм)	75 см







Эстетика

Эстетика	Универсальный	Отделка	Матовая
Цвет	Нержавеющая сталь	Логотип	Шелкография

Управление

Управление	Сенсорное управление с подсветкой белого цвета	Цвет светодиодной подсветки	Белый
-------------------	------------------------------------------------	------------------------------------	-------

Программы/ функции

Количество скоростей	3
Интенсивный режим	
Режим 24 часа	
Программирование времени	
Автовентиляция 2.0	

Технические характеристики

					
Количество ламп подсветки	2	Количество фильтров	2	Жироулавливающие фильтры	Алюминий
Тип подсветки	LED				

Мощность ламп подсветки	2,3 Вт	Индикатор загрязнения угольного фильтра	Да
Регулирование интенсивности освещения	Да	Диаметр воздуховода	150 мм
Диапазон цветовой температуры света	2700° - 4000° °К	Мин. расстояние от газовой варочной панели	650 мм
Максимальная производительность	730 м³/ч	Мин. расстояние от электрической варочной панели	650 мм
Мощность мотора	230 Вт	Обратный клапан	Да

	Максимальная производительность [м³/ч]	Уровень шума на 1-й скорости [дБ(А)]
1-я скорость	266	46
2-я скорость	356	52
3-я скорость	480	60
Интенсивный режим	681	67

Производительность/ Энергопотребление

Годовая энергоэффективность (AEC_{hood})	53 кВт/год	Акустическое давление на максимальной скорости (SPE_{max})	60 дБ(А)
Класс энергоэффективности	A	Акустическое давление при интенсивном режиме	67 дБ(А)
Гидродинамическая эффективность (FDE)	29,7	Энергопотребление в режиме Off	0,49 Вт
Класс гидродинамической эффективности	A	Коэффициент увеличения времени (F)	0,9
Эффективность освещения (LE)	38,0 lux/W	Габаритные размеры (глубина)	52,5
Класс эффективности освещения	A	Измерение скорости потока воздуха с точки зрения лучшей энергоэффективности	356 м³/ч
Жироулавливающая эффективность (GFE)	73,8 %	Измерение давления воздуха с точки зрения лучшей энергоэффективности (P_{ber})	448 Pa
Класс жироулавливающей эффективности	D	Измеренная потребляемая мощность в наилучшей точке эффективности (W_{ber})	149 Вт
Производительность на минимальной скорости	266 м³/ч	Номинальная мощность системы освещения	5 Вт
Производительность на максимальной скорости	480 м³/ч		
Производительность в интенсивном режиме	681 м³/ч		
Акустическое давление на минимальной скорости (SPE_{min})	46 дБ(А)		

**Средняя освещенность
варочной поверхности
(E_{middle})** 175 lux

**Максимальный уровень
шума** 60 дБ(А)

Электрическое подключение

Номинальная мощность 235 Вт
Напряжение 220-240 В

Частота тока 50-60 Гц
**Длина электрического
кабеля** 1500 мм

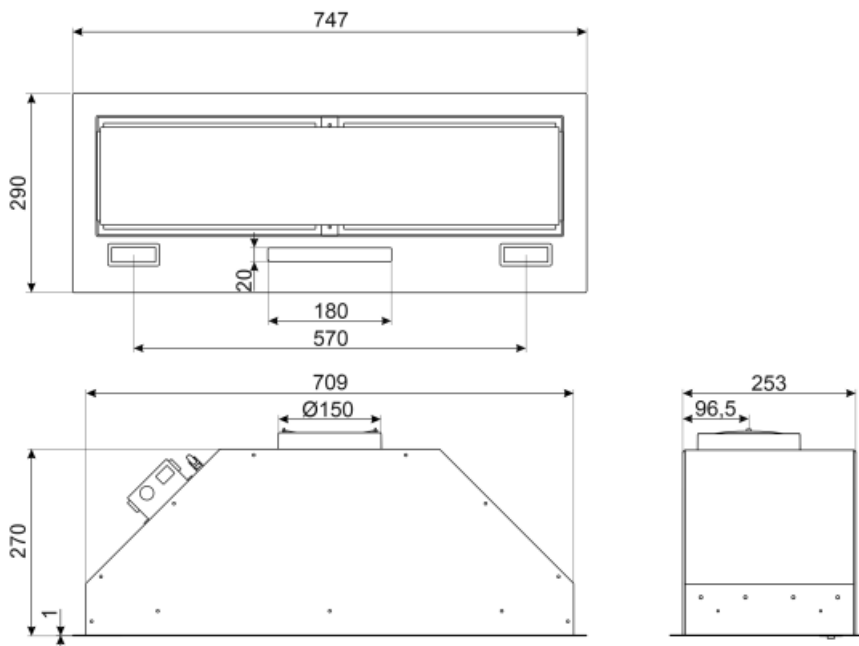

Not included accessories



FLT6











Круглый угольный фильтр (комплект 2 штуки)



KITALLFC

Универсальный угольный фильтр
Нержавеющая сталь AISI304 Фильтр
можно мыть в посудомоечной машине
при температуре 50°C (вода и
подходящее моющее средство) и
сушить в духовке при 180°C в течение
25 минут

Symbols glossary (TT)

-  24 часа: при выборе этой функции вытяжка для очистки воздуха в помещении включается на 10 минут каждый час в течение 24 часов на минимальной скорости и с минимальным уровнем шума и расходом электроэнергии.
-  Модель имеет фильтры, которые помогают удалять жир из пара, выходящего из посуды во время приготовления.
-  Предупреждающая подсветка: предупреждает о необходимости замены фильтров.
-  Периметральное всасывание: очень эффективный способ всасывания воздуха, также способствует снижению уровня шума.
-  Автовентиляция 2.0: взаимодействие между варочной панелью и вытяжкой
-  Настраиваемый белый цвет от теплого до холодного
-  A: энергоэффективность, измеренная от A+++ до D/G в зависимости от семейства продуктов
-  Автоматическое отключение: специальная настройка, которая позволяет установить длительность приготовления, по окончании которого прибор автоматически отключается.
-  Подсветка: все кухонные вытяжки оснащены подсветкой для освещения зоны приготовления.
-  Интенсивный /турбо режим: когда требуется сверхбыстрая экстракция.
-  Диммер подсветки