

SE495ETD

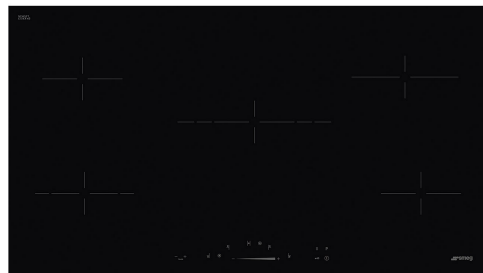

Семейство продуктов	Варочная поверхность
Тип встраивания	Ультранизкий профиль
Размеры	90 см
Источник питания	Электрический
Тип	Стеклокерамическая варочная панель
EAN-код	8017709324254



Эстетика



Эстетика	Универсальный
Цвет	Черный
Отделка	Стекло
Материал	Стекло
Тип стекла	Стеклокерамика
Тип края стекла	Прямой край
Тип управления	Compact Slider
Слайдер	Красный
Расположение переключателей	Фронтальное
Цвет сериографии	Серый

Программы/ функции



Количество зон приготовления	5
Количество зон приготовления Hi-Light	5
Количество зон приготовления с функцией BOOSTER	5
Уровни мощности	9

Опции



Стандартный вырез 490x850 мм

Функция Поддержание тепла	Да	Режим ограничения мощности	Да
Таймер окончания приготовления	5	Режим ограничения мощности - пошаговый	2800, 4000 Вт
Таймер поминутный	1	Режим Showroom	Да
Акустический сигнал окончания приготовления	Да	Блокировка управления	Да
Индикация оставшегося времени	Да	Быстрый старт	Да

Технические характеристики



Фронтальная левая - Керамическая - двойная - Ø 18.5 см
 Задняя левая - Керамическая - одинарная - Ø 15.0 см
 Центральная - Керамическая - тройная - - Ø 29.0 см
 Задняя правая - Керамическая - одинарная - Ø 20.0 см
 Фронтальная правая - Керамическая - одинарная - Ø 15.0 см

Автоматическое отключение при перегреве	Да	Индикация остаточного тепла	Да
Автоматическое отключение при пролипании	Да		

Электрическое подключение

Номинальная мощность	9100 Вт	Тип электрического кабеля	Универсальный (для одно- и трех- фазного подключения)
Сила тока	26 А	Частота тока	50/60 Гц
Напряжение	220-240 В	Длина электрического кабеля	150 см
Напряжение 2	380-415 В	Клеммная коробка	6 полюсов

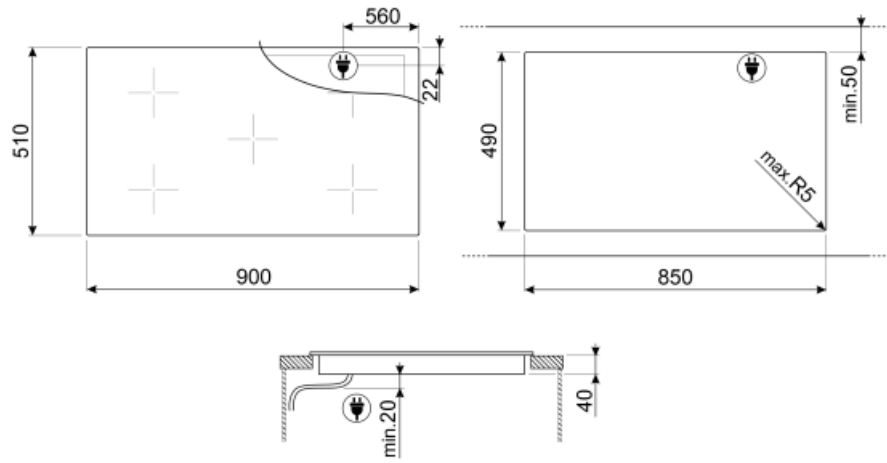













Not included accessories



SCRP

Скребок для индукционных и стеклокерамических варочных панелей, а также теппаняки

Symbols glossary (TT)

	Booster: опция позволяет зоне работать на полную мощность, когда требуется очень интенсивное приготовление.		Ультранизкий профиль: установка изделия с плоским краем - высота 1 мм.
	Блокировка управления: некоторые модели оснащены устройством для блокировки управления, чтобы не было возможности случайно изменить программу/ цикл приготовления, включить или выключить прибор.		ECO-logic: опция позволяет ограничить потребляемую мощность прибора.
	Функция поддержания тепла: поддерживает приготовленные блюда в горячем состоянии. В этом режиме зона нагрева работает с минимальной мощностью 120 минут, а затем автоматически отключается.		Компактный слайдер интуитивно понятен и прост в использовании
	Защита от перегрева: система безопасности, которая автоматически отключает варочную панель в случае перегрева блока управления.		Стеклокерамика: основание варочной панели изготовлено из стеклокерамики. Нагрев осуществляется нагревательными элементами Hi-Light.
	: специальная защита от перелива отключает варочную панель при переливании жидкости.		Быстрый старт: выбранная температура достигается быстрее. Нагревательный элемент работает на максимальной мощности, пока не будет достигнута нужная температура.
	Индикация остаточного тепла: после выключения стеклокерамической варочной панели индикатор остаточного тепла показывает, какая из зон нагрева все еще остается горячей. Когда температура опускается ниже 60°C, индикатор гаснет.		Истекшее время: показывает, как долго конфорка использовалась.
	Таймер: все стеклокерамические варочные панели с сенсорным управлением имеют таймер, который автоматически завершает приготовление через заданное время.		