

# SIM1964DG

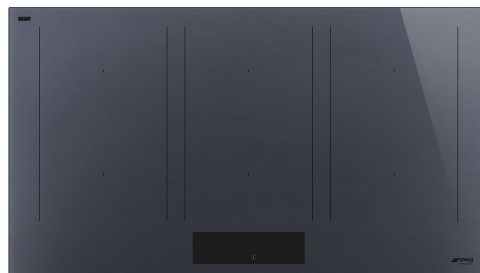

<b>Семейство продуктов</b>	Варочная поверхность
<b>Тип встраивания</b>	Ультранизкий профиль или вровень со столешницей
<b>Размеры</b>	90 см
<b>Источник питания</b>	Электрический
<b>Тип</b>	Индукционная варочная панель
<b>EAN-код</b>	8017709328030



## Эстетика



<b>Эстетика</b>	Linea
<b>Цвет</b>	Neptune Grey
<b>Отделка</b>	Стекло
<b>Материал</b>	Стекло
<b>Тип стекла</b>	Стеклокерамика Eclipse
<b>Тип края стекла</b>	Прямой край
<b>Тип управления</b>	EVO Slider
<b>Слайдер</b>	Да
<b>Слайдер</b>	Белый
<b>Расположение переключателей</b>	Фронтальное
<b>Цвет сериографии</b>	Черный

## Программы/ функции



<b>Количество зон приготовления</b>	6
<b>Количество индукционных зон приготовления</b>	6
<b>Программирование времени</b>	Автоматическое отключение
<b>Количество зон приготовления с функцией BOOSTER</b>	6
<b>Количество Multizone</b>	3
<b>Главный переключатель вкл./выкл.</b>	Да
<b>Уровни мощности</b>	9
<b>Автовентиляция 2.0</b>	Да

## Опции



<b>Опция Multizone</b>	Да	<b>Индикация оставшегося времени</b>	Да
<b>Тип изменяемой зоны</b>	MultiZone	<b>Режим ограничения мощности</b>	Да, заранее
<b>Стандартный вырез</b>	490x860 мм	<b>Режим ограничения мощности - пошаговый</b>	2400 и 11100 - step 100 Вт
<b>Функция Поддержание тепла</b>	Да	<b>Режим Showroom</b>	Да
<b>Гриль</b>	Да	<b>Блокировка управления</b>	Да
<b>Таймер окончания приготовления</b>	6	<b>Опция объединения двух зон (мост)</b>	Да
<b>Опция Пауза</b>	Да	<b>Быстрый старт</b>	Да
<b>Таймер поминутный</b>	1	<b>Быстрый выбор уровня приготовления</b>	Да
<b>Акустический сигнал окончания приготовления</b>	Да		

## Технические характеристики



Фронтальная левая - Индукционная - Multizone - 2.10 кВт - Booster 2.50 кВт - Double booster 3 кВт - 22.0x18.0 см  
 Задняя левая - Индукционная - Multizone - 2.10 кВт - Booster 2.50 кВт - Double booster 3 кВт - 22.0x18.0 см  
 Фронтальная центральная - Индукционная - Multizone - 2.10 кВт - Booster 2.50 кВт - Double booster 3 кВт - 22.0x18.0 см  
 Задняя центральная - Индукционная - Multizone - 2.10 кВт - Booster 2.50 кВт - Double booster 3 кВт - 22.0x18.0 см  
 Фронтальная правая - Индукционная - Multizone - 2.10 кВт - Booster 2.50 кВт - Double booster 3 кВт - 22.0x18.0 см  
 Задняя правая - Индукционная - Multizone - 2.10 кВт - Booster 2.50 кВт - Double booster 3 кВт - 22.0x18.0 см  
 38.5x23.0 см  
 38.5x23.0 см  
 38.5x23.0 см

<b>Автоматическое определение диаметра посуды</b>	Да	<b>Автоматическое отключение при пролипании</b>	Да
<b>Автоматическое определение наличия посуды</b>	Да, минимум 9 см	<b>Индикация остаточного тепла</b>	Да
<b>Постоянное автоматическое определение посуды с индикацией контроля</b>	Да	<b>Защита от случайного включения</b>	Да
<b>Автоматическое отключение при перегреве</b>	Да		

## Электрическое подключение

<b>Номинальная мощность</b>	11100 Вт	<b>Тип электрического кабеля</b>	Универсальный (для одно- и трех- фазного подключения)
<b>Сила тока</b>	49 А		

**Напряжение** 220-240 В  
**Напряжение 2** 380-415 В

**Частота тока** 50/60 Гц  
**Длина электрического кабеля** 120 см  
**Клеммная коробка** 5 полюсов

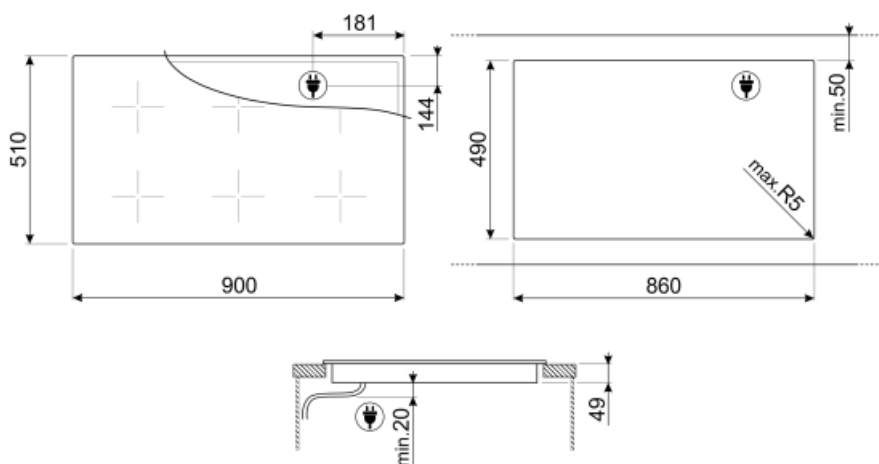

## Not included accessories



### GRILLPLATE

Универсальный гриль для индукционных, газовых, керамических и электрических варочных панелей. Антипригарная поверхность идеально подходит для приготовления мяса, сыра и овощей. Размеры: 410 x 240 мм.



### SCRP

Скребок для индукционных и стеклокерамических варочных панелей, а также теппаняки



### TPK





















Гриль Терраняки



### TPKPLATE

Универсальный гриль для индукционных, газовых, керамических и электрических варочных панелей. Антипригарная поверхность идеально подходит для приготовления рыбы, яиц и овощей. Размеры: 410 x 240 мм.

## Symbols glossary (TT)

 <p>Постоянное автоматическое обнаружение посуды</p>	 <p>Автовентиляция 2.0: взаимодействие между варочной панелью и вытяжкой</p>
 <p>Booster: опция позволяет зоне работать на полную мощность, когда требуется очень интенсивное приготовление.</p>	 <p>Блокировка управления: некоторые модели оснащены устройством для блокировки управления, чтобы не было возможности случайно изменить программу/ цикл приготовления, включить или выключить прибор.</p>
 <p>Управление слайдер позволяет регулировать мощность, просто проводя пальцем по сенсорному устройству.</p>	 <p>Слайдер Evolution с призрачным эффектом с подсветкой</p>
 <p>Функция поддержания тепла: поддерживает приготовленные блюда в горячем состоянии. В этом режиме зона нагрева работает с минимальной мощностью 120 минут, а затем автоматически отключается.</p>	 <p>Защита от перегрева: система безопасности, которая автоматически отключает варочную панель в случае перегрева блока управления.</p>
 <p>Индукция: работа этих варочных панелей основана на принципе электромагнитной индукции. Тепло генерируется непосредственно в дне кастрюли во время ее контакта с варочной панелью.</p>	 <p>Multizone: позволяет использовать несколько кастрюль одновременно, больших или малых, обеспечивая свободу размещения и большую гибкость</p>
 <p>: специальная защита от перелива отключает варочную панель при переливании жидкости.</p>	 <p>Все конфорки можно уменьшить до минимального уровня мощности, поэтому варочную панель можно оставить без присмотра на короткое время без переваривания или подгорания продуктов. Затем просто нажмите эту функцию еще раз, и ранее установленные уровни мощности снова активируются.</p>
 <p>Быстрый выбор, приготовление одним касанием начинается на самом высоком уровне нагрева, а затем автоматически уменьшается со временем. Идеально подходит для блюд, которые требуют быстрого кипячения и дальнейшего приготовления без постоянного контроля (например, говяжий бульон).</p>	 <p>Быстрый старт: выбранная температура достигается быстрее. Нагревательный элемент работает на максимальной мощности, пока не будет достигнута нужная температура.</p>
 <p>Индикация остаточного тепла: после выключения стеклокерамической варочной панели индикатор остаточного тепла показывает, какая из зон нагрева все еще остается горячей. Когда температура опускается ниже 60°C, индикатор гаснет.</p>	 <p>Функция гриля</p>
 <p>Идеально вписывается в шкаф 90 см</p>	 <p>Стекло, становящееся прозрачным при включении внутренней подсветки</p>
 <p>Истекшее время: показывает, как долго конфорка использовалась.</p>	 <p>Таймер: все стеклокерамические варочные панели с сенсорным управлением имеют таймер, который автоматически завершает приготовление через заданное время.</p>



Функция объединения двух зон



Минимальный диаметр посуды 9 см



Возможность установить максимальную  
потребляемую мощность варочной панели