

# KSGT93X

<b>Семейство продуктов</b>	Вытяжка
<b>Тип вытяжки</b>	Встраиваемая вытяжка
<b>Дизайн</b>	Встраиваемая
<b>Режим отвода воздуха</b>	Режим отвода воздуха
<b>Электронное управление</b>	Да
<b>Материал</b>	Нержавеющая сталь
<b>Тип нержавеющей стали</b>	Матовая
<b>EAN-код</b>	8017709312145
<b>Ширина (мм)</b>	90 см

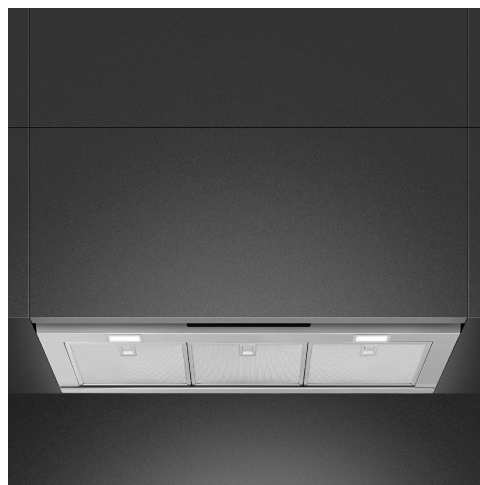



## Эстетика

<b>Эстетика</b>	Универсальный	<b>Отделка</b>	Матовая
<b>Цвет</b>	Нержавеющая сталь	<b>Логотип</b>	Штампованный





## Управление

<b>Управление</b>	Сенсорное управление с подсветкой белого цвета	<b>Цвет светодиодной подсветки</b>	Белый
-------------------	--	------------------------------------	-------

## Программы/ функции

<b>Количество скоростей</b>	3
<b>Интенсивный режим</b>	
<b>Режим 24 часа</b>	
<b>Программирование времени</b>	

## Технические характеристики

   			
<b>Количество ламп подсветки</b>	2	<b>Количество фильтров</b>	3
<b>Тип подсветки</b>	LED	<b>Жироулавливающие фильтры</b>	Алюминий
<b>Мощность ламп подсветки</b>	1,3 Вт	<b>Индикатор загрязнения угольного фильтра</b>	Да
		<b>Диаметр воздуховода</b>	150 мм

<b>Регулирование интенсивности освещения</b>	Да	<b>Мин. расстояние от газовой варочной панели</b>	650 мм
<b>Шкала цветовой температуры света (°K)</b>	4000 °K	<b>Мин. расстояние от электрической варочной панели</b>	500 мм
<b>Максимальная производительность</b>	730 м³/ч	<b>Обратный клапан</b>	Да
<b>Мощность мотора</b>	230 Вт		

	<b>Максимальная производительность [м³/ч]</b>	<b>Уровень шума на 1-й скорости [дБ(А)]</b>
1-я скорость	265	47
2-я скорость	360	56
3-я скорость	477	62
Интенсивный режим	714	71

## Производительность/ Энергопотребление

<b>Годовая энергоэффективность (AEC<sub>hood</sub>)</b>	52 кВт/год	<b>Акустическое давление на максимальной скорости (SPE<sub>max</sub>)</b>	63 дБ(А)
<b>Класс энергоэффективности</b>	A	<b>Акустическое давление при интенсивном режиме</b>	71 дБ(А)
<b>Гидродинамическая эффективность (FDE)</b>	30.9	<b>Энергопотребление в режиме ожидания</b>	0.49 Вт
<b>Класс гидродинамической эффективности</b>	A	<b>Коэффициент увеличения времени (F)</b>	0.9
<b>Эффективность освещения (LE)</b>	60.8 lux/W	<b>Габаритные размеры (глубина)</b>	51.7
<b>Класс эффективности освещения</b>	A	<b>Измерение скорости потока воздуха с точки зрения лучшей энергоэффективности</b>	383 м³/ч
<b>Жироулавливающая эффективность (GFE)</b>	83.1 %	<b>Измерение давления воздуха с точки зрения лучшей энергоэффективности (P<sub>ber</sub>)</b>	446 Па
<b>Класс жироулавливающей эффективности</b>	C	<b>Измеренная потребляемая мощность в наилучшей точке эффективности (W<sub>ber</sub>)</b>	154 Вт
<b>Производительность на минимальной скорости</b>	265 м³/ч	<b>Номинальная мощность системы освещения</b>	3 Вт
<b>Производительность на максимальной скорости</b>	477 м³/ч	<b>Средняя освещенность варочной поверхности (E<sub>middle</sub>)</b>	158 lux
<b>Производительность в интенсивном режиме</b>	714 м³/ч		
<b>Акустическое давление на минимальной скорости (SPE<sub>min</sub>)</b>	47 дБ(А)		

**Максимальный уровень шума** 63 дБ(А)

## Электрическое подключение

**Номинальная мощность** 233 Вт  
**Напряжение** 220-240 В

**Частота тока** 50-60 Гц  
**Длина электрического кабеля** 1500 мм

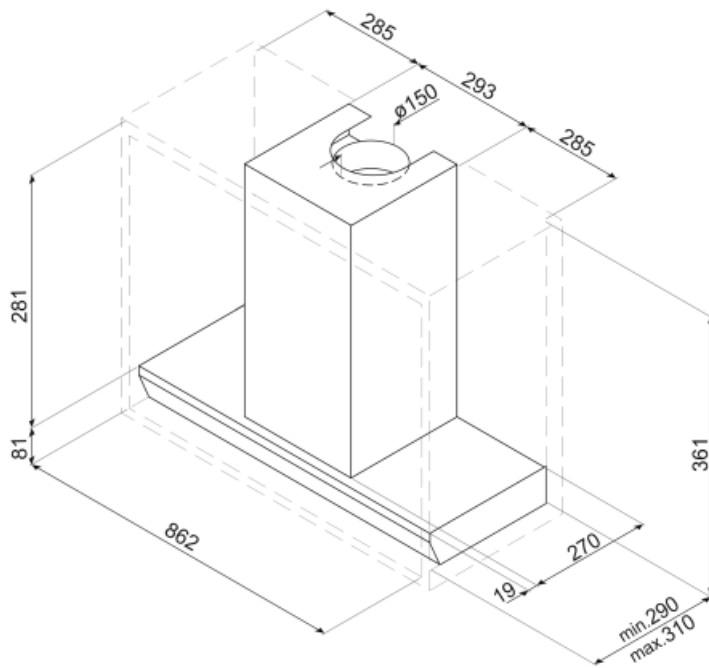

## Not included accessories

---



### FLT6







Круглый угольный фильтр (комплект 2 штуки)



### KITALLFC

Универсальный угольный фильтр  
Нержавеющая сталь AISI304 Фильтр  
можно мыть в посудомоечной машине  
при температуре 50°C (вода и  
подходящее моющее средство) и  
сушить в духовке при 180°C в течение  
25 минут

## Symbols glossary (ТТ)

- |  |   |   |  |
|--|---|---|--|
|  | 24 часа: при выборе этой функции вытяжка для очистки воздуха в помещении включается на 10 минут каждый час в течение 24 часов на минимальной скорости и с минимальным уровнем шума и расходом электроэнергии. |  | Модель имеет фильтры, которые помогают удалять жир из пара, выходящего из посуды во время приготовления.   |
|  | A: энергоэффективность, измеренная от A+++ до D/G в зависимости от семейства продуктов  |  | Автоматическое отключение: специальная настройка, которая позволяет установить длительность приготовления, по окончании которого прибор автоматически отключается. |
|  | Предупреждающая подсветка: предупреждает о необходимости замены фильтров.   |  | Диммер подсветки   |
|  | Подсветка: все кухонные вытяжки оснащены подсветкой для освещения зоны приготовления.   |  | Интенсивный /турбо режим: когда требуется сверхбыстрая экстракция.   |